

Gebrauchs- und Montageanweisung Downdraft Dunstabzug



Lesen Sie **unbedingt** die Gebrauchs- und Montageanweisung vor Installation und Inbetriebnahme. Dadurch schützen Sie sich und vermeiden Schäden.

Inhalt

Sicherheitshinweise und Warnungen	4
Nachhaltigkeit und Umweltschutz	11
Kennenlernen	12
Übersicht Dunstabzug.....	12
Komponenten.....	13
Fettfilter und Paneel.....	13
Geruchsfilter.....	13
Kochstellenbeleuchtung.....	13
Ambientebeleuchtung.....	14
Funktionen.....	14
Leistungsstufen Gebläse.....	14
Nachlauf-Funktion.....	14
Reduzierte Absaughöhe.....	15
Betriebsstundenzähler.....	15
Vernetzung.....	15
Lernfähiges Con@ctivity.....	16
Powermanagement.....	16
Inbetriebnehmen	17
Abluft- oder Umluftbetrieb wählen.....	17
Vernetzung.....	18
Voraussetzungen für die Vernetzung.....	18
Scan & Connect durchführen.....	18
WLAN und Fernbedienung abmelden.....	18
Con@ctivity einrichten.....	19
Con@ctivity 3.0 über das heimische WLAN-Netzwerk aktivieren.....	19
Con@ctivity 3.0 über eine direkte WLAN-Verbindung aktivieren.....	19
Fernbedienung anmelden.....	20
Fernbedienung abmelden.....	20
Bedienen	21
Gebläse einschalten.....	21
Leistungsstufe wählen.....	21
Nachlaufzeit wählen.....	21
Gebläse ausschalten.....	21
Nachlauf im Plug&Play-Betrieb.....	21
Kochstellenbeleuchtung einschalten.....	22
Kochstellenbeleuchtung dimmen.....	22
Kochstellenbeleuchtung ausschalten.....	22
Ambientebeleuchtung ein-/ausschalten.....	22
Ambientemodus ein-/ausschalten.....	22
Wrasenschirm einfahren.....	23
Mit Con@ctivity kochen.....	23

Con@ctivity vorübergehend deaktivieren	24
Einstellungen anpassen	25
Intervalle Betriebsstundenzähler Fettfilter	25
Intervalle Betriebsstundenzähler Geruchsfilter	25
Powermanagement deaktivieren/aktivieren	26
Absaughöhe reduzieren	27
Energiespartipps	28
Reinigen und pflegen	29
Gehäuse	29
Fettfilter und Paneel für Randabsaugung	29
Paneel herausnehmen	31
Auffangwanne reinigen	31
Paneel einsetzen	32
Betriebsstundenzähler Fettfilter zurücksetzen	32
Fettfilter wechseln	32
Geruchsfilter	33
Betriebsstundenzähler Geruchsfilter zurücksetzen	33
Geruchsfilter entsorgen	33
Regenerierbare Geruchsfilter	33
Probleme beheben	34
Kundendienst	35
Kontakt bei Störungen	35
Position des Typenschildes	35
Garantie	35
Urheberrechte und Lizenzen	35
Installieren	36
Vor der Installation	36
Installationsmaterial	36
Gerätemaße	37
Einbaumaße	38
Fugen abdichten	44
Einbaubeispiele	45
Abluftleitung	46
Rückstauklappe	46
Elektroanschluss	47
Technische Daten	48
Nachkaufbares Zubehör für Umluftbetrieb	48
Konformitätserklärung	48

Sicherheitshinweise und Warnungen

Diese Dunstabzugshaube entspricht den vorgeschriebenen Sicherheitsbestimmungen. Ein unsachgemäßer Gebrauch kann jedoch zu Schäden an Personen und Sachen führen.

Lesen Sie die Gebrauchs- und Montageanweisung aufmerksam durch, bevor Sie die Dunstabzugshaube in Betrieb nehmen. Sie enthält wichtige Hinweise für die Montage, die Sicherheit, den Gebrauch und die Wartung. Dadurch schützen Sie sich und vermeiden Schäden an der Dunstabzugshaube.

Entsprechend der Norm IEC 60335-1 weist Miele ausdrücklich darauf hin, das Kapitel zur Installation des Gerätes sowie die Sicherheitshinweise und Warnungen unbedingt zu lesen und zu befolgen.

Miele kann nicht für Schäden verantwortlich gemacht werden, die infolge von Nichtbeachtung dieser Hinweise verursacht werden.

Bewahren Sie die Gebrauchs- und Montageanweisung auf, und geben Sie sie an einen eventuellen Nachbesitzer weiter.

Bestimmungsgemäße Verwendung

► Diese Dunstabzugshaube ist nicht für die Verwendung im Außenbereich bestimmt.

► Verwenden Sie die Dunstabzugshaube ausschließlich im hausüblichen Rahmen zur Absaugung und Reinigung von Kochwrasen, die bei der Zubereitung von Speisen entstehen. Alle anderen Anwendungsarten sind unzulässig.

► Personen, die aufgrund ihrer physischen, sensorischen oder geistigen Fähigkeiten oder ihrer Unerfahrenheit oder Unkenntnis nicht in der Lage sind, die Dunstabzugshaube sicher zu bedienen, müssen bei der Bedienung beaufsichtigt werden.

Diese Personen dürfen die Dunstabzugshaube nur ohne Aufsicht bedienen, wenn ihnen diese so erklärt wurde, dass sie sie sicher bedienen können. Sie müssen mögliche Gefahren einer falschen Bedienung erkennen und verstehen können.

Kinder im Haushalt

► Kinder unter 8 Jahren müssen von der Dunstabzugshaube ferngehalten werden – es sei denn, sie werden ständig beaufsichtigt.

Sicherheitshinweise und Warnungen

- ▶ Kinder ab 8 Jahren dürfen die Dunstabzugshaube nur ohne Aufsicht bedienen, wenn ihnen die Dunstabzugshaube so erklärt wurde, dass sie sie sicher bedienen können. Kinder müssen mögliche Gefahren einer falschen Bedienung erkennen und verstehen können.
- ▶ Kinder dürfen die Dunstabzugshaube nicht ohne Aufsicht reinigen oder warten.
- ▶ Beaufsichtigen Sie Kinder, die sich in der Nähe der Dunstabzugshaube aufhalten. Lassen Sie Kinder niemals mit der Dunstabzugshaube spielen.
- ▶ Erstickungsgefahr. Kinder können sich beim Spielen in Verpackungsmaterial (z. B. Folien) einwickeln oder es sich über den Kopf ziehen und ersticken. Halten Sie Verpackungsmaterial von Kindern fern.

Technische Sicherheit

- ▶ Durch unsachgemäße Installations- und Wartungsarbeiten oder Reparaturen können erhebliche Gefahren für den Benutzer entstehen, für die der Hersteller keine Haftung übernimmt. Installations- und Wartungsarbeiten oder Reparaturen dürfen nur von einer qualifizierten Fachkraft oder vom Miele Kundendienst durchgeführt werden.
 - ▶ Beschädigungen an der Dunstabzugshaube können Ihre Sicherheit gefährden. Kontrollieren Sie sie auf sichtbare Schäden. Nehmen Sie niemals eine beschädigte Dunstabzugshaube in Betrieb.
 - ▶ Die elektrische Sicherheit der Dunstabzugshaube ist nur dann gewährleistet, wenn sie an ein vorschriftsmäßig installiertes Schutzleitersystem angeschlossen wird. Diese grundlegende Sicherheitsvoraussetzung muss vorhanden sein. Lassen Sie im Zweifelsfall die Elektroinstallation durch eine Elektrofachkraft prüfen.
 - ▶ Der zeitweise oder dauerhafte Betrieb an einer autarken oder nicht netzsynchronen Energieversorgungsanlage (wie z. B. Inselnetze, Back-up-Systeme) ist möglich. Voraussetzung für den Betrieb ist, dass die Energieversorgungsanlage die Vorgaben der EN 50160 oder vergleichbar einhält.
- Die in der Hausinstallation und in diesem Miele Produkt vorgesehenen Schutzmaßnahmen müssen auch im Inselbetrieb oder im nicht netzsynchronen Betrieb in ihrer Funktion und Arbeitsweise sichergestellt sein oder durch gleichwertige Maßnahmen in der Installation ersetzt werden. Wie beispielsweise in der aktuellen Veröffentlichung der VDE-AR-E 2510-2 beschrieben.

Sicherheitshinweise und Warnungen

▶ Die Anschlussdaten (Frequenz und Spannung) auf dem Typenschild der Dunstabzugshaube müssen unbedingt mit denen des Elektronetzes übereinstimmen, damit keine Schäden an der Dunstabzugshaube auftreten.

Vergleichen Sie die Anschlussdaten vor dem Anschließen. Fragen Sie im Zweifelsfall eine Elektrofachkraft.

▶ Mehrfachsteckdosen oder Verlängerungskabel gewähren nicht die nötige Sicherheit (Brandgefahr). Schließen Sie die Dunstabzugshaube damit nicht an das Elektronetz an.

▶ Verwenden Sie die Dunstabzugshaube nur im montierten Zustand, damit die sichere Funktion gewährleistet ist.

▶ Diese Dunstabzugshaube darf nicht an nicht stationären Aufstellungsorten (z. B. Schiffen) betrieben werden.

▶ Das Berühren spannungsführender Anschlüsse sowie das Verändern des elektrischen und mechanischen Aufbaus gefährden Sie und führen möglicherweise zu Funktionsstörungen der Dunstabzugshaube.

Öffnen Sie das Gehäuse nur, soweit es im Rahmen der Montage und Reinigung beschrieben ist. Öffnen Sie niemals weitere Teile des Gehäuses.

▶ Garantieansprüche gehen verloren, wenn Reparaturen nicht von einer qualifizierten Fachkraft oder vom Miele Kundendienst durchgeführt werden.

▶ Eine beschädigte Anschlussleitung darf nur von qualifizierten Fachleuten ausgetauscht werden.

▶ Die Leuchtmittel der Beleuchtung sind fest eingebaut. Der Austausch darf nur durch eine qualifizierte Fachkraft oder vom Miele Kundendienst durchgeführt werden.

▶ Bei Installations- und Wartungsarbeiten sowie Reparaturen muss die Dunstabzugshaube vom Elektronetz getrennt sein. Sie ist nur dann vom Elektronetz getrennt, wenn

- die Sicherungen der Elektroinstallation ausgeschaltet sind oder
- die Schraubsicherungen der Elektroinstallation ganz herausgeschraubt sind oder
- der Netzstecker (falls vorhanden) aus der Steckdose gezogen ist. Ziehen Sie dabei nicht an der Netzanschlussleitung, sondern am Netzstecker.

Sicherheitshinweise und Warnungen

Gleichzeitiger Betrieb mit einer raumluftabhängigen Feuerstätte

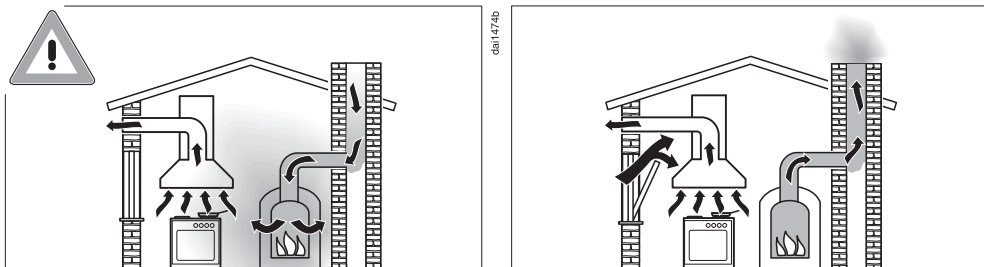

⚠ Vergiftungsgefahr durch Verbrennungsgase.

Bei gleichzeitiger Nutzung der Dunstabzugshaube und einer raumluftabhängigen Feuerstätte im gleichen Raum oder Lüftungsverband ist größte Vorsicht geboten.

Raumluftabhängige Feuerstätten beziehen ihre Verbrennungsluft aus dem Aufstellungsraum und führen ihre Abgase durch eine Abgasanlage (z. B. Kamin) ins Freie. Dies können z. B. gas-, öl-, holz- oder kohlebetriebene Heizeinrichtungen, Durchlauferhitzer, Warmwasserbereiter, Kochmulden oder Backöfen sein.

Die Dunstabzugshaube entzieht der Küche und den benachbarten Räumen Raumluft. Dies gilt für folgende Betriebsarten:

- Abluftbetrieb,
- Umluftbetrieb mit außerhalb des Raumes angeordneter Umluftbox.

Ohne ausreichende Zuluft entsteht ein Unterdruck. Die Feuerstätte erhält zu wenig Verbrennungsluft. Die Verbrennung wird beeinträchtigt.

Giftige Verbrennungsgase können aus dem Kamin oder Abzugschacht in die Wohnräume gezogen werden.

Es besteht Lebensgefahr.

Sicherheitshinweise und Warnungen

Ein gefahrloser Betrieb ist möglich, wenn bei gleichzeitigem Betrieb von Dunstabzugshaube und raumluftabhängiger Feuerstätte im Raum oder Lüftungsverbund ein Unterdruck von höchstens 4 Pa (0,04 mbar) erreicht und damit ein Rücksaugen der Feuerstättenabgase vermieden wird.

Dies kann erreicht werden, wenn durch nicht verschließbare Öffnungen, z. B. in Türen oder Fenstern, die zur Verbrennung benötigte Luft nachströmen kann. Hierbei ist auf einen ausreichenden Querschnitt der Zuströmöffnung zu achten. Ein Zuluft-/Abluftmauerkasten allein stellt in der Regel keine ausreichende Luftversorgung sicher.

Bei der Beurteilung muss immer der gesamte Lüftungsverbund der Wohnung beachtet werden. Ziehen Sie dazu den Rat des zuständigen Schornsteinfegermeisters hinzu.

Wird die Dunstabzugshaube im Umluftbetrieb eingesetzt, wobei die Luft in den Aufstellungsraum zurückgeführt wird, ist der gleichzeitige Betrieb einer raumluftabhängigen Feuerstätte unbedenklich.

Sachgemäßer Gebrauch

- ▶ Quetschgefahr! Fassen Sie nicht in den Bewegungsbereich des Wrasenschirms während er aus- oder einfährt.
- ▶ Durch offene Flammen besteht Brandgefahr.
Arbeiten Sie nie mit offener Flamme unter der Dunstabzugshaube. So ist z. B. das Flambieren und das Grillen mit offener Flamme verboten. Die eingeschaltete Dunstabzugshaube zieht die Flammen in den Filter. Abgelagertes Küchenfett kann sich entzünden.
- ▶ Kondenswasser kann zu Korrosionsschäden an der Dunstabzugshaube führen.
Schalten Sie die Dunstabzugshaube immer ein, wenn eine Kochstelle benutzt wird, damit sich kein Kondenswasser ansammeln kann.
- ▶ Überhitzte Öle und Fette können sich selbst entzünden und dadurch die Dunstabzugshaube in Brand setzen.
Beaufsichtigen Sie Töpfe, Pfannen und Frittiergeräte, wenn Sie mit Ölen und Fetten arbeiten. Auch das Grillen auf Elektrogrillgeräten muss deshalb unter ständiger Aufsicht erfolgen.
- ▶ Fett- und Schmutzablagerungen beeinträchtigen die Funktion der Dunstabzugshaube.
Benutzen Sie die Dunstabzugshaube nie ohne Fettfilter, um die Reinigung der Kochwrasen zu gewährleisten.

Sicherheitshinweise und Warnungen

- ▶ Beachten Sie, dass sich die Dunstabzugshaube beim Kochen durch die aufsteigende Hitze stark erwärmen kann. Berühren Sie das Gehäuse und die Fettfilter erst, wenn sich die Dunstabzugshaube abgekühlt hat.

Sachgemäße Installation

- ▶ Beachten Sie zu Ihrem Kochgerät die Angaben des Herstellers, ob der Betrieb in Kombination mit einer Dunstabzugshaube erlaubt ist.
- ▶ Neben Feuerungsstätten mit festen Brennstoffen darf die Down-draft nicht montiert werden.
- ▶ Die Dunstabzugshaube darf nicht in Kombination mit einer Gas-kochstelle betrieben werden.
- ▶ Zur Befestigung der Downdraft sind die Angaben im Kapitel „In-stallation“ zu beachten.
- ▶ Bauteile können scharfe Kanten haben und zu Verletzungen führen. Tragen Sie bei der Montage Handschuhe, die einen Schnittschutz bieten.
- ▶ Zum Verlegen der Abluftleitung dürfen nur Rohre oder Schläuche aus nicht brennbarem Material verwendet werden. Diese sind im Fachhandel oder beim Kundendienst erhältlich.
- ▶ Die Abluft darf weder in einen benutzten Rauch- oder Abgaskamin noch in einen Schacht geführt werden, der zur Entlüftung von Aufstel-lungsräumen mit Feuerstätten dient.
- ▶ Wenn die Abluft in einen nicht genutzten Rauch- oder Abgaskamin geführt werden soll, beachten Sie die behördlichen Vorschriften.

Reinigung und Pflege

- ▶ Es besteht Brandgefahr, wenn die Reinigung nicht nach den Anga-ben in dieser Gebrauchsanweisung ausgeführt wird.
- ▶ Der Dampf eines Dampfreinigers kann an spannungsführende Teile gelangen und einen Kurzschluss verursachen. Benutzen Sie zum Reinigen der Dunstabzugshaube niemals einen Dampfreiniger.

Sicherheitshinweise und Warnungen

Zubehör und Ersatzteile

- ▶ Wir empfehlen, Miele Originalzubehör zu verwenden. Wenn andere Teile an- oder eingebaut werden, können Ansprüche aus Garantie, Gewährleistung und/oder Produkthaftung verloren gehen.
- ▶ Wir empfehlen, defekte Bauteile durch Originalersatzteile zu ersetzen. Bei ordnungsgemäßigem Einbau von Originalersatzteilen gewährleistet Miele die vollständige Erfüllung der Sicherheitsanforderungen und die Garantieansprüche bleiben erhalten.
- ▶ Miele Originalersatzteile werden für mindestens 10 Jahre und bis zu 15 Jahre nach Serienauslauf Ihres Dunstabzug vorgehalten.

Entsorgung der Verpackung

Die Verpackung dient der Handhabung und schützt das Gerät vor Transportschäden. Die Verpackungsmaterialien sind nach umweltverträglichen und entsorgungstechnischen Gesichtspunkten ausgewählt und generell recycelbar.

Das Rückführen der Verpackung in den Materialkreislauf spart Rohstoffe. Nutzen Sie materialspezifische Wertstoffsammlungen und Rückgabemöglichkeiten. Transportverpackungen nimmt Ihr Miele Fachhändler zurück.

Entsorgung des Altgerätes

Elektro- und Elektronikgeräte enthalten vielfach wertvolle Materialien. Sie enthalten auch bestimmte Stoffe, Gemische und Bauteile, die für ihre Funktion und Sicherheit notwendig waren. Im Hausmüll sowie bei nicht sachgemäßer Behandlung können sie der menschlichen Gesundheit und der Umwelt schaden. Geben Sie Ihr Altgerät deshalb auf keinen Fall in den Hausmüll.



Nutzen Sie stattdessen die offiziellen, eingerichteten Sammel- und Rücknahmestellen zur unentgeltlichen Abgabe und Verwertung der Elektro- und Elektronikgeräte bei Kommune, Händler oder Miele. Für das Löschen etwaiger personenbezogener Daten auf dem zu entsorgenden Altgerät sind Sie gesetzmäßig eigenverantwortlich. Sie sind gesetzlich verpflichtet, nicht vom Gerät fest umschlossene Altbatterien und Altakkumulatoren sowie Lampen, die zerstörungsfrei entnommen werden können, zerstörungsfrei zu entnehmen. Bringen Sie diese zu einer geeigneten Sammelstelle, wo sie unentgeltlich abgegeben werden können. Bitte sorgen Sie dafür, dass Ihr Altgerät bis zum Abtransport kindersicher aufbewahrt wird.

Kennenlernen

Übersicht Dunstabzug

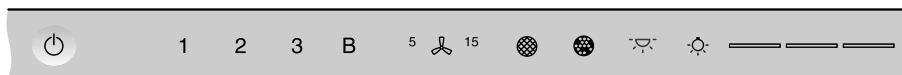
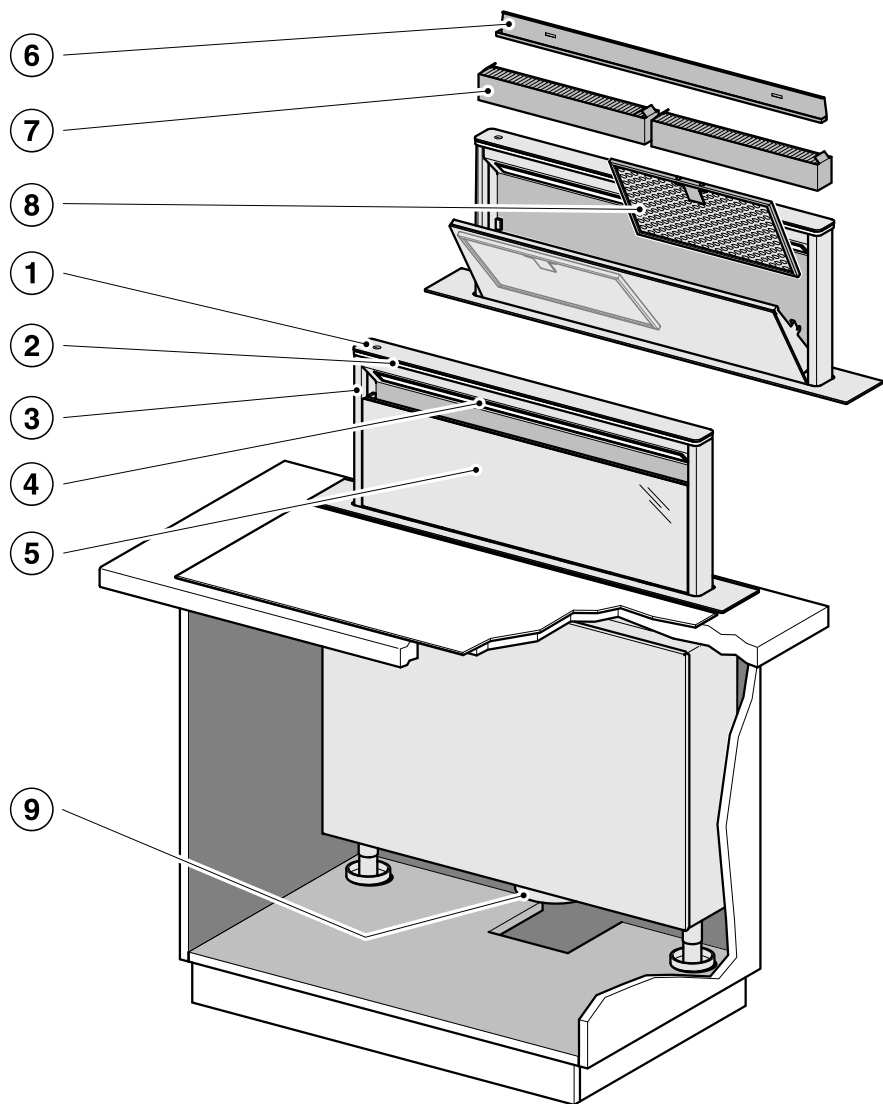

10

11

12

13

14

15

16

17

da5569

- ① Bedienelemente
- ② Ambientebeleuchtung
- ③ Ausfahrbarer Wrasenschirm
- ④ Kochfeldbeleuchtung
- ⑤ Paneel für Randabsaugung
- ⑥ Auffangwanne
- ⑦ Geruchsfilter
Einmalig verwendbare oder regenerierbare Geruchsfilter (Nachkaufbares Zubehör für Umluftbetrieb)
- ⑧ Fettfilter
- ⑨ Abluftstutzen
- ⑩ Sensortaste zum Ein- und Ausschalten der Dunstabzugshaube
- ⑪ Sensortasten zum Ein- und Ausschalten des Gebläses und zur Einstellung der Gebläseleistung
- ⑫ Sensortaste für die Nachlauffunktion
- ⑬ Sensortaste für den Betriebsstundenzähler der Fettfilter
- ⑭ Sensortaste für den Betriebsstundenzähler der Geruchsfilter
- ⑮ Sensortaste zum Ein- und Ausschalten der Ambientebeleuchtung
- ⑯ Sensortaste zum Ein- und Ausschalten und zum Dimmen der Kochstellenbeleuchtung
- ⑰ Sensortasten zur Wahl und Anzeige der Beleuchtungsstufen

Komponenten

Fettfilter und Paneel

Das Paneel der Randabsaugung und die wiederverwendbaren Metallfettfilter im Gerät nehmen die festen Bestandteile des Küchendunstes auf (Fett, Staub usw.) und verhindern so ein Verschmutzen der Dunstabzugshaube.

 **Brandgefahr**
Überfettete Fettfilter sind brennbar.
Reinigen Sie die Fettfilter in regelmäßigen Abständen.

Stark verschmutzte Fettfilter vermindern die Absaugleistung und führen zu einer stärkeren Verschmutzung der Dunstabzugshaube und der Küche.

Geruchsfilter

Bei Umluftbetrieb und Umluftbetrieb Plug&Play müssen zusätzlich zu den Fettfiltern 2 Geruchsfilter eingesetzt werden. Sie binden die beim Kochen anfallenden Geruchsstoffe.

Die Geruchsfilter sind als nachkaufbares Zubehör erhältlich. Verfügbar sind Geruchsfilter, die nach Ablauf der Betriebsdauer gewechselt werden müssen und Geruchsfilter, die regenerierbar sind.

Kochstellenbeleuchtung

Die Kochstellenbeleuchtung können Sie unabhängig vom Gebläse ein- und ausschalten und die Helligkeit dimmen.

Kennenlernen

Ambientebeleuchtung

Die Ambientebeleuchtung sorgt für ein stimmungsvolles Licht.

Die Ambientebeleuchtung können Sie während des Gebrauchs des Dunstabzugs jederzeit dazuschalten.

Ambientemodus

Wenn Sie die Ambientebeleuchtung nutzen, ohne das Gebläse und die Kochfeldbeleuchtung einzuschalten, fährt der Wrasenschirm ca. 2 cm aus in die Ambienteposition.

Funktionen

Abluftbetrieb

Die Dunstabzugshaube saugt die Kochdünste an. Die Luft wird dabei über das Randabsaugungspaneel und durch die Fettfilter geführt und gereinigt. Anschließend wird die Luft nach außen geleitet.

Umluftbetrieb

(mit Umbausatz und Geruchsfilter als nachkaufbares Zubehör)

Die angesaugte Luft wird durch das Randabsaugungspaneel und die Fettfilter und zusätzlich durch Geruchsfilter gereinigt. Anschließend wird die Luft in die Küche zurückgeführt.

Wir empfehlen bei Umluftbetrieb, die Luft durch eine Leitung mit Auslass z. B. in der Sockelblende in die Küche zu führen.

Umluftbetrieb Plug&Play

Wenn der Einbauraum für eine Luftleitung nicht ausreicht, kann die Luft auch im Plug&Play-Betrieb in den Sockel unter die Küchenmöbel geführt werden. Beachten Sie dazu das Kapitel „Installation“.

Belüftung der Küche

Sorgen Sie beim Betrieb des Dunstabzugs für eine gute Belüftung der Küche.

Im Abluftbetrieb verbessert sich durch die nachströmende Luft die Effizienz des Dunstabzugs.

Im Umluftbetrieb verbleibt die beim Kochen entstandene Feuchtigkeit in der Küche. Die Belüftung hilft, die Feuchtigkeit abzuführen.

Leistungsstufen Gebläse

Für leichte bis starke Dunst-, Geruchs- oder Wärmeentwicklung stehen Ihnen die Leistungsstufen **1** bis **3** zur Verfügung.

Erhöhen Sie mit steigender Dunst-, Geruchs- oder Wärmeentwicklung die Leistungsstufe.

Für vorübergehende sehr starke Dunst-, Geruchs- oder Wärmeentwicklung, z. B. beim Anbraten, stehen Ihnen die beiden Booster-Stufen **B₁** und **B₂** zur Verfügung. Die Booster-Stufen werden nach einigen Minuten automatisch zurückgeschaltet.

Nachlauf-Funktion

Die Nachlauf-Funktion sorgt dafür, dass sich der Dunstabzug nach einer vorgeählten Zeit automatisch ausschaltet.

Die Küchenluft wird nach dem Kochen von verbliebenen Wrasen und Gerüchen gereinigt. Rückstände im Dunstabzug und daraus entstehende Gerüche werden vermieden.

Reduzierte Absaughöhe

Wenn Sie in den Einstellungen eine reduzierte Absaughöhe wählen, fährt der Wrasenschirm beim Einschalten des Gebläses oder der Kochfeldbeleuchtung nur ca. 10 cm aus.

- Wenn Sie Pfannen oder niedrige Töpfe verwenden oder mit Töpfen kochen, die über einen seitlichen Dampflass im Deckel verfügen, optimiert die reduzierte Absaughöhe die Absaugung.
- Die reduzierte Absaughöhe ermöglicht bei Installation in einer Kochinsel auch von der Rückseite einen uneingeschränkten Blick auf das Kochfeld.

Betriebsstundenzähler

Der Dunstabzug speichert die Zeit, die er im Betrieb ist.

Wenn das Symbol Fettfilter  leuchtet, müssen Sie die Fettfilter reinigen.

Wenn das Symbol Geruchsfilter  leuchtet, müssen Sie die Geruchsfilter wechseln oder, sofern geeignet, regenerieren.

Sie können die Intervalle der Betriebsstundenzähler Ihren Kochgewohnheiten anpassen.

Deaktivieren Sie den Betriebsstundenzähler für den Geruchsfilter, wenn Sie den Dunstabzug im Abluftbetrieb betreiben.

Vernetzung

Ihr Dunstabzug ist mit einem integrierten WLAN-Modul ausgestattet. Das WLAN-Modul ermöglicht die Netzwerkverbindung mit Ihrem Heimnetzwerk und die Nutzung der Miele App auf einem mobilen Endgerät.

Wenn Ihr Dunstabzug einmal per WLAN verbunden wurde, wird die Verbindung nach jedem erneuten Einschalten automatisch wiederhergestellt.

Stellen Sie sicher, dass am Installationsort Ihres Dunstabzugs das Signal Ihres WLAN-Netzwerks mit ausreichender Signalstärke vorhanden ist. Durch das Einbinden des Dunstabzugs in Ihr WLAN-Netzwerk erhöht sich der Energieverbrauch, auch wenn der Dunstabzug ausgeschaltet ist.

Smart Extras über die Miele App*

Mit der Vernetzung über die Miele App erhalten Sie Zugang zu zahlreichen Smart Extras, unter anderem:

- Statusinformationen abrufen
- Zusätzliche hilfreiche Funktionen nutzen
- Über Softwareupdates die Dunstabzugshaube auf dem neuesten Miele Entwicklungsstand halten.

Mehr Details zu den Smart Extras finden Sie auf der Miele Website, im Apple App Store® oder im Google Play Store™.

* Zusätzliches digitales Angebot der Miele & Cie. KG. Abhängig von Modell und Land kann der Funktionsumfang variieren. Erforderlich ist Ihr Einverständnis zu den Allgemeinen Geschäftsbedingungen und Datenschutzhinweisen für digitale Produkte und Dienste von Miele in der Miele App. Miele behält sich das Recht vor, die digitalen Angebote jederzeit zu ändern oder einzustellen.

Kennenlernen

Lernfähiges Con@ctivity

Mit der Con@ctivity-Funktion wird die Dunstabzugshaube automatisch in Abhängigkeit vom Kochfeld gesteuert. Voraussetzung ist, dass Dunstabzugshaube und Miele-Kochfeld in das heimische WLAN-Netzwerk eingebunden sind oder über eine direkte WLAN-Verbindung verfügen.

Sie können den Dunstabzug auch während des automatischen Betriebs jederzeit manuell bedienen.

Wenn Sie regelmäßig z. B. eine höhere Leistungsstufe wählen, passt sich der automatische Betrieb ihrem Verhalten an (Miele Con@ctivity Plus).

Powermanagement

Die Dunstabzugshaube verfügt über ein Powermanagement. Das Powermanagement dient der Energieeinsparung. Es sorgt dafür, dass das Gebläse automatisch zurückgeschaltet wird und die Beleuchtung ausgeschaltet wird.

- Die zweite Booster-Stufe wird nach 2 Minuten auf die erste Booster-Stufe zurückgeschaltet (auch bei deaktiviertem Powermanagement).

Die erste Booster-Stufe wird nach 5 Minuten automatisch auf Stufe **3** zurückgeschaltet.

- Von den Gebläsestufen 3, 2 oder 1 wird nach 2 Stunden eine Stufe zurückgeschaltet und dann in 30-Minuten-Schritten ausgeschaltet.
- Die eingeschaltete Kochstellenbeleuchtung wird nach 12 Stunden automatisch ausgeschaltet.





Abluft- oder Umluftbetrieb wählen

Die Dunstabzugshaube ist für den Abluft- und Umluftbetrieb geeignet. Die Leistung des Gebläses wird der gewählten Betriebsart angepasst. Werkseitig eingestellt ist der Umluftbetrieb. Für den Abluftbetrieb müssen Sie die Dunstabzugshaube umstellen.

Die Umstellung auf Abluftbetrieb erfolgt durch Deaktivieren des Betriebsstundenzählers für den/die Geruchsfilter.

- Berühren Sie bei eingefahrenem Wra-sensschirm die Taste Ein-/Aus .

Alle Symbole leuchten mit reduzierter Helligkeit.

- Halten Sie die Taste Nachlauf  gedrückt, bis die Symbole Fettfilter  und Geruchsfilter  leuchten.
- Berühren Sie das Symbol Geruchsfilter .

Das Symbol Geruchsfilter  und eine Anzeige der Gebläsestufenanzeige blinken.



- Berühren Sie die Taste **B**.
- Bestätigen Sie den Vorgang mit der Taste Geruchsfilter .



Alle Kontrolllampen erlöschen.



Der Abluftbetrieb ist eingestellt.

Erfolgt Ihre Bestätigung nicht innerhalb von 4 Minuten, wird die alte Einstellung beibehalten.

Plug&Play aktivieren/deaktivieren

- Berühren Sie die Taste Ein-/Aus .
- Alle Symbole leuchten mit reduzierter Helligkeit.
- Halten Sie die Taste Nachlauf  gedrückt.

Nach einigen Sekunden leuchten die Symbole Fettfilter  und Geruchsfilter , nach weiteren 7 Sekunden die Anzeige **1** der Gebläsestufenanzeige.

- Berühren Sie anschließend nacheinander
 - die Taste **1**,
 - die Taste Beleuchtung  und nochmals
 - die Taste Beleuchtung .

Wenn Plug&Play deaktiviert ist, blinken die Anzeigen **1** und **3**.

Wenn es aktiviert ist, leuchten die Anzeigen **1** und **3** dauernd.

- Berühren Sie zum Aktivieren die Taste **B**.

Die Anzeigen **1** und **3** leuchten dauernd.

- Berühren Sie zum Deaktivieren die Taste **1**.

Die Anzeigen **1** und **3** blinken.

- Bestätigen Sie den Vorgang mit der Taste Nachlauf .

Alle Lampen erlöschen.

Inbetriebnehmen

Vernetzung

Voraussetzungen für die Vernetzung

Beachten Sie für die Vernetzung folgende Voraussetzungen:

1. Am Aufstellort ist ein Heimnetzwerk verfügbar.
Halten Sie das WLAN-Passwort bereit.
2. Die Miele App ist auf einem mobilen Endgerät vorhanden.
3. Sie besitzen ein Benutzerkonto in der Miele App.

Scan & Connect durchführen

- Scannen Sie den QR-Code.

Wenn Sie die Miele App installiert haben und ein Benutzerkonto besitzen, werden Sie direkt zur Vernetzung geführt.

Wenn Sie die Miele App noch nicht installiert haben, werden Sie in den Apple App Store® oder den Google Play Store™ geführt.

- Installieren Sie die Miele App und richten Sie ein Benutzerkonto ein.
- Scannen Sie den QR-Code erneut.

Die Miele App führt Sie durch die Einrichtung.



WLAN und Fernbedienung abmelden

Um eine neue WLAN-Verbindung oder Verbindung mit einer Fernbedienung aufzubauen, müssen Sie zunächst die bestehenden Verbindungen trennen.

Mit der Abmeldung werden immer gleichzeitig WLAN und eine verbundene Fernbedienung abgemeldet.

- Berühren Sie bei eingefahrenem Wra-senschirm die Taste Ein-/Aus (⏻).

Alle Symbole leuchten mit reduzierter Helligkeit.

- Halten Sie die Taste Nachlauf ⁵ ¹⁵ gedrückt, bis die Symbole Fettfilter (⊗) und Geruchsfilter (⊗) leuchten.
- Berühren Sie die Taste **1**.

Bei einer bestehenden WLAN-Verbindung leuchten **2** und **3** dauernd.

Wenn eine Fernbedienung angemeldet ist, leuchtet zusätzlich **B**.

- Berühren Sie die Taste **1**.
2 leuchtet dauernd und **3** blinkt.

Nach einigen Sekunden blinken **2** und **3**. Die Verbindung ist getrennt.

- Verlassen Sie den Abmeldemodus an der Dunstabzugshaube durch Berühren der Taste Nachlauf ⁵ ¹⁵.
- Melden Sie auch die Fernbedienung ab. Beachten Sie dazu die Gebrauchsanweisung der Fernbedienung.

Alle Verbindungen sind getrennt. Sie können eine neue Verbindung herstellen.

da5496 DAH4XX-qr-v02

Con@ctivity einrichten

Con@ctivity 3.0 über das heimische WLAN-Netzwerk aktivieren

Voraussetzung:

- Heimisches WLAN-Netzwerk
- WLAN-fähiges Miele Kochfeld

- Binden Sie die Dunstabzugshaube und Ihr Kochfeld in das heimische WLAN-Netzwerk ein (siehe Abschnitt „Vernetzung“).

Die Con@ctivity-Funktion wird automatisch aktiviert.

Con@ctivity 3.0 über eine direkte WLAN-Verbindung aktivieren



Alternativ zur Einbindung ins heimische Netzwerk können Sie eine direkte Verbindung zwischen Kochfeld und Dunstabzugshaube herstellen.

Voraussetzung:

- WLAN-fähiges Miele Kochfeld

- Berühren Sie bei eingefahrenem Wra-senschirm die Taste Ein-/Aus .

Alle Symbole leuchten mit reduzierter Helligkeit.

- Halten Sie die Taste Nachlauf  gedrückt, bis die Symbole Fettfilter  und Geruchsfilter  leuchten.
- Berühren Sie die Taste **3**.

2 leuchtet dauernd, **3** blinkt.

Die Dunstabzugshaube ist während der nächsten 10 Minuten bereit für die Verbindung.

- Starten Sie die WLAN-Verbindung am Kochfeld. Informationen dazu entnehmen Sie der Gebrauchsanweisung des Kochfeldes.

Nach erfolgreicher Verbindung leuchten **2** und **3** dauernd.

- Bestätigen Sie den Vorgang mit der Taste Nachlauf .

Wenn die Verbindung nicht möglich ist, blinken **2** und **3** oder der Vorgang wird abgebrochen.

- Trennen Sie die Verbindung an der Dunstabzugshaube (siehe Abschnitt „WLAN abmelden“) **und** am Kochfeld.
- Wiederholen Sie den Vorgang.

Wenn die direkte WLAN-Verbindung besteht, können Kochfeld und Dunstabzugshaube nicht in ein heimisches Netzwerk eingebunden werden. Die Bedienung per Miele App ist dann z. B. nicht möglich. Wenn die Einbindung in das heimische Netzwerk später gewünscht ist, müssen Sie zunächst die direkte WLAN-Verbindung zwischen Kochfeld und Dunstabzugshaube trennen (siehe Abschnitt „WLAN abmelden“).

Inbetriebnehmen

Fernbedienung anmelden

Miele DARC 7 ist nachkaufbares Zubehör

- Berühren Sie am Dunstabzug bei eingefahrenem Wrasenschirm die Taste Ein-/Aus .

Alle Symbole leuchten mit reduzierter Helligkeit.

- Halten Sie die Taste Nachlauf  gedrückt, bis die Symbole Fettfilter  und Geruchsfilter  leuchten.

- Berühren Sie die Taste **B**.

2 leuchtet dauernd, **3** blinkt.

- Starten Sie die Anmeldung an der Fernbedienung. Informationen dazu entnehmen Sie der Gebrauchsanweisung der Fernbedienung.

Nach erfolgreicher Anmeldung leuchten **2** und **3** dauernd.

- Bestätigen Sie den Vorgang mit der Taste Nachlauf .

Fernbedienung abmelden

- Beachten Sie für die Abmeldung das Kapitel „Inbetriebnehmen“, Abschnitt „WLAN und Fernbedienung abmelden“.

Quetschgefahr!

Fassen Sie nicht in den Bewegungsbereich des Wrasenschirms während er aus- oder einfährt.

Gebläse einschalten

- Berühren Sie bei eingefahrenem Wrasenschirm die Taste Ein-/Aus .

Alle Symbole leuchten mit reduzierter Helligkeit.

- Schalten Sie das Gebläse durch Berühren einer der Tasten **1** bis **B** ein.

Der Wrasenschirm fährt aus.

Das Gebläse schaltet auf die gewünschte Stufe.

Leistungsstufe wählen

- Wählen Sie mit den Tasten **1** bis **B** die gewünschte Leistungsstufe.
- Wenn Sie die Taste **B** berühren, ist die erste Booster-Stufe aktiviert.

Das Symbol **B** leuchtet.

- Wenn Sie die Taste **B** erneut berühren, ist die zweite Booster-Stufe aktiviert.

Das Symbol **B** leuchtet.

Zurückschalten der Booster-Stufen

Die zweite Booster-Stufe wird nach 2 Minuten auf die erste Booster-Stufe zurückgeschaltet.



Die erste Booster-Stufe wird nach 5 Minuten automatisch auf Stufe **3** zurückgeschaltet.

Nachlaufzeit wählen

- Berühren Sie nach dem Kochen bei eingeschaltetem Gebläse die Taste Nachlauf :

- 1-mal: Das Gebläse schaltet sich nach 5 Minuten aus (**5**  leuchtet).

- 2-mal: Das Gebläse schaltet sich nach 15 Minuten aus ( **15** leuchtet).

- Wenn Sie die Taste Nachlauf  erneut berühren, bleibt das Gebläse eingeschaltet ( **15** erlischt).

Gebläse ausschalten

- Berühren Sie die Taste der aktiven Gebläsestufe.

Das Gebläse schaltet sich aus.

Wenn auch die Kochstellenbeleuchtung ausgeschaltet ist, fährt der Wrasenschirm nach 1 Minute ein.

Nachlauf im Plug&Play-Betrieb

Wenn Sie das Gebläse im Plug&Play-Betrieb ausschalten, läuft es in der Stufe **1** nach.

Der Nachlauf sorgt dafür, dass der Sockel nach dem Kochen durchlüftet wird. Abhängig von der zuletzt aktiven Gebläsestufe dauert der Nachlauf zwischen 2 und 30 Minuten.

Sie können das Gebläse während des Nachlaufs mit der Taste **1** oder der Taste Ein-/Aus  sofort ausschalten.

Diese Funktion ist unabhängig von der Nachlauffunktion .

Bedienen

Kochstellenbeleuchtung einschalten

- Berühren Sie die Taste Ein-/Aus .

Alle Symbole leuchten mit reduzierter Helligkeit.

- Berühren Sie kurz die Taste Beleuchtung .

Der Wrasenschirm fährt aus.

Die Beleuchtung schaltet auf maximale Helligkeit. Alle 3 Balken neben der Taste Beleuchtung  leuchten.

Kochstellenbeleuchtung dimmen

- Halten Sie bei eingeschaltetem Licht die Taste Beleuchtung  gedrückt.

Das Licht wird dunkler, bis Sie die Taste loslassen.

- Halten Sie die Taste Beleuchtung  erneut gedrückt.

Das Licht wird wieder heller, bis Sie die Taste loslassen.

- Alternativ können Sie 3 Helligkeitsstufen durch Berühren der Balken neben der Taste Beleuchtung  wählen.

Kochstellenbeleuchtung ausschalten

- Berühren Sie die Taste Beleuchtung .

Die Kochstellenbeleuchtung schaltet sich aus.

Wenn auch das Gebläse ausgeschaltet ist, fährt der Wrasenschirm nach 1 Minute ein.

Ambientebeleuchtung ein-/ausschalten

Die Ambientebeleuchtung können Sie während des Gebrauchs des Dunstabzugs jederzeit dazuschalten.

- Berühren Sie zum Ein- und Ausschalten die Taste für die Ambientebeleuchtung .

Ambientemodus ein-/ausschalten

- Berühren Sie bei eingefahrenem Wrasenschirm die Taste Ein-/Aus .

- Berühren Sie die Taste für die Ambientebeleuchtung .

Der Wrasenschirm fährt ca. 2 cm aus in die Ambienteposition. Die Ambientebeleuchtung schaltet sich ein.

- Berühren Sie zum Ausschalten die Taste für die Ambientebeleuchtung .

- Wenn Sie im Ambientemodus das Gebläse oder die Kochfeldbeleuchtung einschalten, fährt der Wrasenschirm aus.

- Wenn Sie bei ausgefahrenem Wrasenschirm und eingeschalteter Ambientebeleuchtung Gebläse und Kochfeldbeleuchtung ausschalten, fährt der Wrasenschirm in die Ambienteposition.

Wrasenschirm einfahren

- Berühren Sie die Taste Ein-/Aus .

Das Gebläse, die Kochstellenbeleuchtung und die Ambientebeleuchtung werden ausgeschaltet.

Alle Symbole erlöschen.

Der Wrasenschirm fährt ein.

Wenn das Gebläse und die Beleuchtung ausgeschaltet sind, fährt der Wrasenschirm nach 1 Minute automatisch ein.

Mit Con@ctivity kochen

Wenn die Con@ctivity-Funktion aktiviert ist, wird der Dunstabzug automatisch in Abhängigkeit vom Kochfeld gesteuert.

- Schalten Sie eine Kochzone mit beliebiger Stufe ein.

Der Wrasenschirm fährt aus.

Die Kochstellenbeleuchtung schaltet sich ein.

Nach einigen Sekunden schaltet sich das Gebläse ein, zunächst kurz in Stufe **2**, dann in Stufe **1**.

Während des Kochens wählt der Dunstabzug automatisch die erforderliche Gebläsestufe. Die Höhe der Gebläseleistung richtet sich nach der Anzahl der eingeschalteten Kochzonen und der Höhe der gewählten Kochstufen.

Da das Ändern der Leistungsstufe am Kochfeld nicht unmittelbar zu weniger oder mehr Wrasen führt, reagiert der Dunstabzug mit Verzögerung.

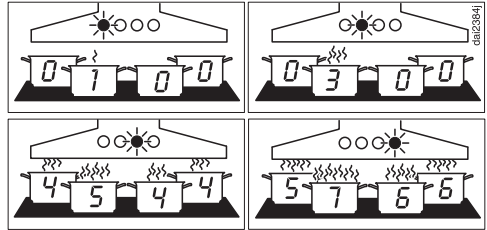

Beispiele für die Gebläsestufen **1** bis **B**

- Schalten Sie nach dem Kochen alle Kochzonen aus.

Um die Küchenluft von verbliebenen Wrasen und Gerüchen zu reinigen, wird das Gebläse des Dunstabzugs innerhalb der nächsten Minuten stufenweise heruntergeschaltet und schließlich ausgeschaltet.

Nach weiteren 30 Sekunden wird die Kochstellenbeleuchtung ausgeschaltet. 1 Minute später fährt der Wrasenschirm ein.

Wenn die Ambientebeleuchtung eingeschaltet ist, fährt der Wrasenschirm in die Ambienteposition. Die Ambientebeleuchtung bleibt eingeschaltet.

Mit Con@ctivity braten

- Sie schalten z. B. zum Erhitzen des Kochgeschirrs vor dem Anbraten eine Kochstelle auf höchster Stufe ein. Nach ca. 10 Sekunden bis 4 Minuten schalten Sie auf eine niedrigere Stufe zurück (60 Sekunden bis 5 Minuten bei einem Highlight-Kochfeld).

Der Dunstabzug erkennt einen Bratvorgang.

Der Dunstabzug schaltet sich ein und schaltet nach dem Zurückschalten des Kochfeldes auf die Gebläsestufe **3** und verbleibt in dieser Gebläsestufe ca. 5 Minuten.

Bedienen

Anschließend wird die Gebläsestufe wieder durch die Con@ctivity-Funktion bestimmt.

Sie können auch vorzeitig manuell eine andere Gebläsestufe wählen.

Con@ctivity vorübergehend deaktivieren

- Con@ctivity wird vorübergehend deaktiviert, wenn Sie
 - eine andere Gebläsestufe wählen, oder
 - den Dunstabzug ausschalten, oder
 - die Nachlauffunktion  wählen.
- Der Dunstabzug kehrt zu Con@ctivity zurück wenn
 - Sie den Dunstabzug ca. 5 Minuten nicht bedienen, oder
 - die von Ihnen gewählte Gebläsestufe wieder der von Con@ctivity gewählten Leistungsstufe entspricht, oder
 - das Gebläse des Dunstabzugs und das Kochfeld mindestens 30 Sekunden ausgeschaltet waren. Beim nächsten Einschalten des Kochfeldes ist Con@ctivity wieder aktiviert.

Con@ctivity für gesamten Kochvorgang deaktivieren

- Schalten Sie das Gebläse **vor** dem Kochfeld ein.

Con@ctivity ist bis zum Ausschalten des Dunstabzugs deaktiviert.

Wenn nach dem Kochen der Dunstabzug und das Kochfeld mindestens 30 Sekunden ausgeschaltet waren, ist Con@ctivity beim nächsten Einschalten des Kochfeldes wieder aktiviert.

Intervalle Betriebsstundenzähler Fettfilter

Werkseitig eingestellt ist ein Reinigungsintervall von 30 Stunden.

- Ein kürzeres Intervall von 20 Stunden ist sinnvoll, wenn Sie viel braten und frittieren.
- Wenn Sie nur gelegentlich kochen, ist ebenfalls ein kurzes Intervall sinnvoll. Dadurch wird verhindert, dass sich angesammeltes Fett verhärtet und die Reinigung erschwert.
- Ein längeres Intervall von 40 oder 50 Stunden ist wählbar, wenn Sie regelmäßig sehr fettarm kochen.

Intervalle Betriebsstundenzähler Fettfilter ändern

- Berühren Sie die Taste Ein-/Aus .

Alle Symbole leuchten mit reduzierter Helligkeit.

- Halten Sie die Taste Nachlauf  gedrückt, bis die Symbole Fettfilter  und Geruchsfilter  leuchten.

- Berühren Sie das Symbol Fettfilter .

Das Symbol Fettfilter  und eine Anzeige der Gebläsestufenanzeige blinken.

Die Anzeigen **1** bis **B** zeigen die eingestellte Zeit an:

Anzeige 1	20 Stunden
Anzeige 2	30 Stunden
Anzeige 3	40 Stunden
Anzeige B	50 Stunden

- Wählen Sie durch Berühren der Ziffern die gewünschte Zeit.
- Bestätigen Sie den Vorgang mit der Taste Fettfilter . Erfolgt Ihre Bestätigung nicht innerhalb von 4 Minuten, wird die alte Einstellung beibehalten.

Intervalle Betriebsstundenzähler Geruchsfilter



Werkseitig eingestellt ist ein Intervall von 180 Stunden.

- Wenn Sie häufig geruchsintensive Gerichte kochen, empfehlen wir, das Intervall auf 120 Stunden zu verkürzen.
- Wenn Sie nur wenig geruchsintensive Gerichte kochen, können Sie das Intervall auf 240 Stunden verlängern.

Intervalle Betriebsstundenzähler Geruchsfilter ändern/deaktivieren

- Berühren Sie die Taste Ein-/Aus .

Alle Symbole leuchten mit reduzierter Helligkeit.

- Halten Sie die Taste Nachlauf  gedrückt, bis die Symbole Fettfilter  und Geruchsfilter  leuchten.

- Berühren Sie das Symbol Geruchsfilter .

Das Symbol Geruchsfilter  und eine Anzeige der Gebläsestufenanzeige blinken.

Die Anzeigen **1** bis **B** zeigen das eingestellte Intervall an:

Anzeige 1	120 Stunden
Anzeige 2	180 Stunden
Anzeige 3	240 Stunden
Anzeige B	deaktiviert

- Wählen Sie durch Berühren der Ziffern das gewünschte Intervall.
- Bestätigen Sie den Vorgang mit der Taste Geruchsfilter . Erfolgt Ihre Bestätigung nicht innerhalb von 4 Minuten, wird die alte Einstellung beibehalten.

Einstellungen anpassen



Powermanagement deaktivieren/aktivieren

Bedenken Sie, dass das Deaktivieren zu einem erhöhten Energieverbrauch führen kann.



- Berühren Sie die Taste Ein-/Aus .

Alle Symbole leuchten mit reduzierter Helligkeit.

- Halten Sie die Taste Nachlauf  gedrückt.

Nach einigen Sekunden leuchten die Symbole Fettfilter  und Geruchsfilter , nach weiteren 7 Sekunden leuchtet **1**.

- Berühren Sie anschließend nacheinander

- die Taste Beleuchtung ,
- die Taste **1** und wieder
- die Taste Beleuchtung .

Wenn das Powermanagement aktiviert ist, leuchten **1** und **B** dauernd.

Wenn es deaktiviert ist, blinken **1** und **B**.

- Berühren Sie zum Deaktivieren des Powermanagements die Taste **1**.

1 und **B** blinken.

- Berühren Sie zum Aktivieren die Taste **B**.

1 und **B** leuchten dauernd.

- Bestätigen Sie den Vorgang mit der Taste Nachlauf .

Alle Lampen erlöschen.

Wenn Sie den Vorgang nicht innerhalb von 4 Minuten bestätigen, wird die alte Einstellung beibehalten.

Signalton Sensortasten deaktivieren/aktivieren



Wenn Sie eine Funktion mit den Sensortasten wählen, ertönt zur Bestätigung ein kurzer Signalton.

Der Signalton kann deaktiviert werden.

- Berühren Sie die Taste Ein-/Aus .

Alle Symbole leuchten mit reduzierter Helligkeit.

- Halten Sie die Taste Nachlauf  gedrückt.

Nach einigen Sekunden leuchten die Symbole Fettfilter  und Geruchsfilter , nach weiteren 7 Sekunden leuchtet **1**.

- Berühren Sie anschließend dreimal die Taste **1**.

Wenn der Signalton aktiviert ist, leuchten **2** und **3** dauernd.

Wenn er deaktiviert ist, blinken **2** und **3**.

- Berühren Sie zum Deaktivieren des Signaltons die Taste **1**.

2 und **3** blinken.

- Berühren Sie zum Aktivieren die Taste **B**.

2 und **3** leuchten dauernd.

- Bestätigen Sie den Vorgang mit der Taste Nachlauf .

Alle Lampen erlöschen.

Wenn Sie den Vorgang nicht innerhalb von 4 Minuten bestätigen, wird die alte Einstellung beibehalten.

Absaughöhe reduzieren

- Berühren Sie bei eingefahrenem Wrasenschirm die Taste Ein-/Aus .

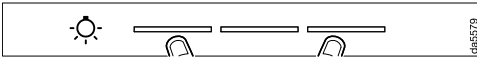

- Berühren Sie 2-mal gleichzeitig den ersten und dritten Balken neben der Taste Beleuchtung .

Der Wrasenschirm fährt auf die reduzierte Höhe von ca. 10 cm aus.

- Schalten Sie das Gebläse oder die Kochfeldbeleuchtung ein.

Beim Ausschalten fährt der Wrasenschirm zunächst auf die maximale Höhe aus und dann wieder ein.

Der Wrasenschirm fährt bei erneutem Einschalten wieder bis zur reduzierten Höhe aus.

- Um wieder auf die maximale Ausfahrhöhe umzuschalten, berühren Sie bei eingefahrenem Wrasenschirm erneut 2-mal den ersten und dritten Balken neben der Taste Beleuchtung .

Energiespartipps

Folgende Maßnahmen unterstützen Sie beim sparsamen Gebrauch:

- Sorgen Sie beim Kochen für eine gute Belüftung der Küche. Strömt bei Abluftbetrieb nicht ausreichend Luft nach, arbeitet die Dunstabzugshaube nicht effizient und es kommt zu erhöhten Betriebsgeräuschen.
- Kochen Sie mit möglichst kleiner Kochstufe. Wenig Kochdünste bedeuten eine niedrige Leistungsstufe an der Dunstabzugshaube und damit weniger Energieverbrauch.
- Stellen Sie das Kochgeschirr möglichst nah an den Dunstabzug.
- Garen Sie nach Möglichkeit nur in geschlossenen Töpfen. So wird verhindert, dass Wärme unnötig entweicht.
- Nutzen Sie Kochgeschirr mit einem seitlichen Dampfauslass. Die Ablenkung der Kochdünste in Richtung Dunstabzug sorgt für eine optimale Funktion.

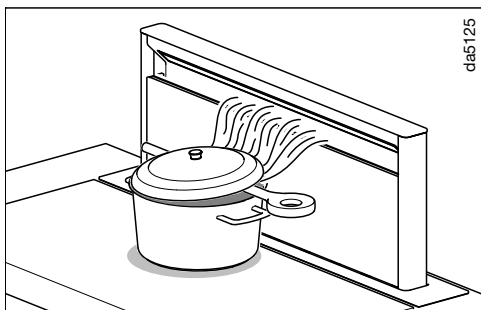

- Wenn Sie mit offenen Töpfen kochen, legen Sie einen Deckel schräg auf. Um die Kochdünste in Richtung Dunstabzug zu lenken, legen Sie z. B. einen Kochlöffel zwischen Topf und Deckel.

- Reinigen oder wechseln Sie die Filter in regelmäßigen Abständen. Stark verunreinigte Filter verringern die Leistung, erhöhen die Brandgefahr und bedeuten ein hygienisches Risiko.
- Nutzen Sie die Con@ctivity-Funktion. Die Dunstabzugshaube wird automatisch ein- und ausgeschaltet. Die Dunstabzugshaube wählt die optimale Leistungsstufe für die Kochsituation und sorgt damit für einen geringen Energieverbrauch.
- Wenn Sie die Dunstabzugshaube manuell bedienen, beachten Sie Folgendes:
 - Prüfen Sie an der Dunstabzugshaube die gewählte Leistungsstufe. Meist ist eine niedrige Leistungsstufe ausreichend. Nutzen Sie die Boosterstufe nur, wenn es notwendig ist.
 - Schalten Sie bei starken Kochdünsten frühzeitig auf eine hohe Betriebsstufe. Das ist effizienter, als durch langen Betrieb der Dunstabzugshaube zu versuchen, bereits in der Küche verteilte Kochdünste zu erfassen.
 - Achten Sie darauf, die Dunstabzugshaube nach dem Kochen wieder auszuschalten. Soll nach dem Kochen die Küchenluft noch von verbliebenen Wrasen und Gerüchen gereinigt werden, nutzen Sie die Nachlauffunktion. Das Gebläse wird nach der gewählten Nachlaufzeit automatisch ausgeschaltet.

Gehäuse

Allgemein

Die Oberflächen und Bedienelemente können durch ungeeignete Reinigungsmittel beschädigt werden. Verwenden Sie keine Reinigungsmittel, die Soda, Säure, Chlorid oder Lösungsmittel enthalten.

Verwenden Sie keine scheuernden Reinigungsmittel, wie z. B. Scheuerpulver, Scheuermilch, scheuernde Schwämme, wie z. B. Topfschwämme oder gebrauchte Schwämme, die noch Reste von Scheuermitteln enthalten

 Nässe in der Dunstabzugshaube kann zu Schäden führen. Achten Sie darauf, dass keine Nässe in die Dunstabzugshaube dringt.

- Reinigen Sie alle Oberflächen und Bedienelemente nur mit einem leicht feuchten Schwammtuch, Spülmittel und warmem Wasser.
- Trocknen Sie die Oberflächen anschließend mit einem weichen Tuch.

Besondere Hinweise für Glasflächen

- Über die allgemeinen Hinweise hinaus eignet sich zur Reinigung der Glasflächen ein haushaltsüblicher Glasreiniger.

Fettfilter und Paneel für Randabsaugung

 **Brandgefahr**
Überfettete Fettfilter sind brennbar. Reinigen Sie die Fettfilter in regelmäßigen Abständen.

Das Paneel der Randabsaugung und die wiederverwendbaren Metallfettfilter im Gerät nehmen die festen Bestandteile des Küchendunstes auf (Fett, Staub usw.) und verhindern so ein Verschmutzen der Dunstabzugshaube.

Die Fettfilter und das Paneel müssen in regelmäßigen Abständen gereinigt werden.

Stark verschmutzte Fettfilter vermindern die Absaugleistung und führen zu einer stärkeren Verschmutzung der Dunstabzugshaube und der Küche.

Reinigungsintervall



Angesammeltes Fett verhärtet sich über einen längeren Zeitraum und erschwert die Reinigung. Es ist daher empfehlenswert, das Paneel der Randabsaugung und die Fettfilter alle 3–4 Wochen zu reinigen.

Der Betriebsstundenzähler erinnert Sie durch Aufleuchten des Symbols Fettfilter  daran, das Paneel der Randabsaugung und die Fettfilter regelmäßig zu reinigen.

Reinigen und pflegen

Panel und Fettfilter herausnehmen

Panel öffnen

- Berühren Sie bei eingefahrenem Wrasenschirm die Taste Ein-/Aus .
- Berühren Sie kurz die Taste Beleuchtung .

Der Wrasenschirm fährt aus.

Quetschgefahr

Wenn Sie bei ausgefahrenem Wrasenschirm das Gebläse und die Beleuchtung ausschalten, fährt der Wrasenschirm nach 1 Minute automatisch ein. Es besteht Verletzungsgefahr. Das geöffnete Panel kann beschädigt werden.

Damit der Wrasenschirm nicht einfährt, lassen Sie die Beleuchtung eingeschaltet.

Das Panel wird durch Magnete gehalten.

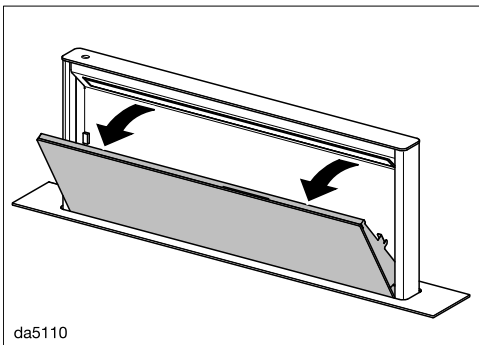

- Ziehen Sie das Panel oben nach vorne und schwenken Sie es auf.

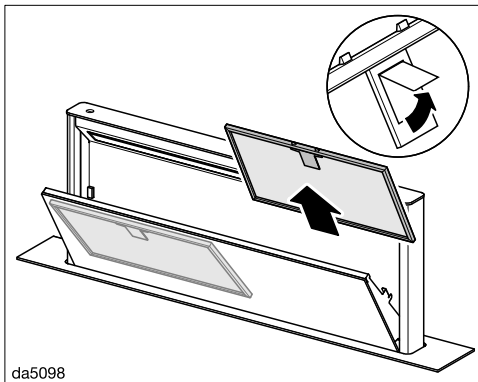

- Die Verriegelung des Fettfilters öffnen und herausnehmen.

Reinigung der Fettfilter von Hand

- Reinigen Sie die Fettfilter mit einer Spülbürste in warmem Wasser, dem ein mildes Handspülmittel zugegeben wird. Verwenden Sie Handspülmittel nicht konzentriert.

Ungeeignete Reinigungsmittel

Ungeeignete Reinigungsmittel können bei regelmäßiger Anwendung zu Beschädigungen der Filterflächen führen. Folgende Reinigungsmittel sind nicht zu verwenden:

- Kalklösende Reinigungsmittel
- Scheuerpulver oder Scheuermilch
- Aggressive Allzweckreiniger und Fettlösesprays
- Backofenspray

Fettfilter im Geschirrspüler reinigen

⚠ Beschädigungsgefahr durch zu hohe Temperaturen im Geschirrspüler. Die Fettfilter können durch zu hohe Temperaturen unbrauchbar werden, z. B. durch Verformung.

Wählen Sie ein Programm, das die empfohlene Temperatur nicht überschreitet.

Beachten Sie auch die Hinweise in der Gebrauchsanweisung des Geschirrspülers.

- Stellen Sie die Fettfilter möglichst senkrecht oder geneigt in den Unterkorb. Achten Sie darauf, dass sich der Sprüharm frei bewegen kann.
- Verwenden Sie einen haushaltsüblichen Reiniger.
- Wählen Sie ein Programm mit einer Temperatur von maximal 65 °C.

Abhängig vom Reiniger kann es zu bleibenden Verfärbungen der innen liegenden Filterflächen kommen. Dies hat keinen Einfluss auf die Funktion der Fettfilter.

- Legen Sie die Fettfilter nach dem Reinigen zum Trocknen auf eine saugfähige Unterlage.

Panel herausnehmen

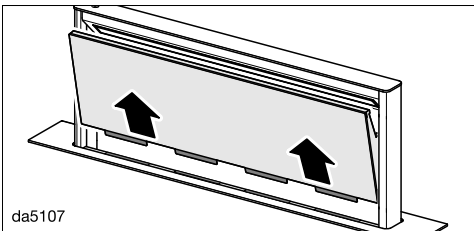

- Ziehen Sie das geöffnete Panel nach oben heraus und legen Sie es auf eine weiche Unterlage.

Reinigung des Panels

- Beachten Sie dazu die Hinweise unter „Gehäuse“.

Das Panel ist nicht zur Reinigung im Geschirrspüler geeignet.

- Reinigen Sie bei herausgenommenen Panel und Fettfiltern auch die zugänglichen Gehäuseteile von abgelagertem Fett. Dadurch beugen Sie der Brandgefahr vor.

Auffangwanne reinigen

Eine Auffangwanne unterhalb der Fettfilter nimmt herablaufendes Kondenswasser auf. Zum Reinigen lässt sie sich herausnehmen.

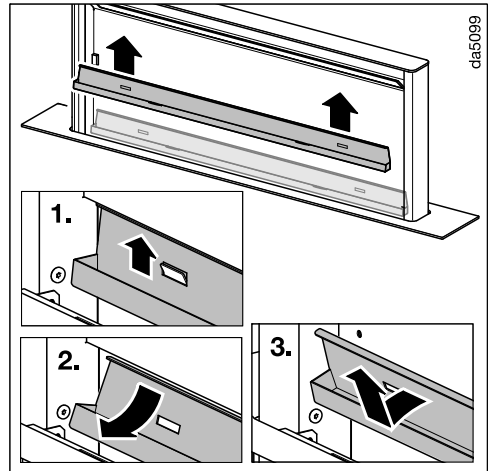

- Ziehen Sie die Auffangwanne vorsichtig nach oben aus den Halterungen. Gießen Sie angesammeltes Kondenswasser aus und reinigen Sie die Auffangwanne mit einem feuchten Wischtuch.

Reinigen und pflegen

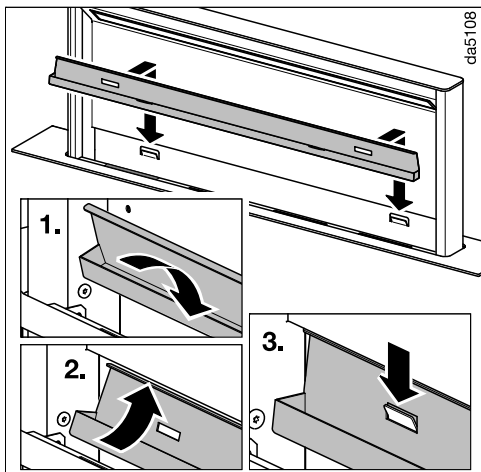

- Hängen Sie die Auffangwanne nach der Reinigung wieder in die Halterungen.

Panel einsetzen

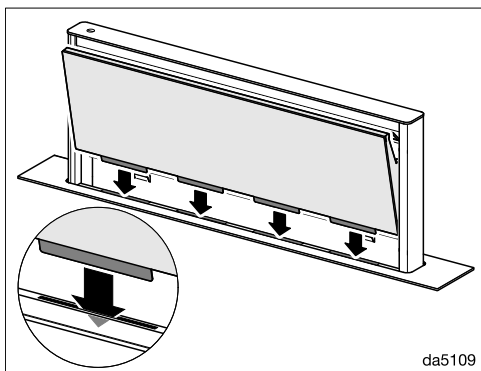

- Setzen Sie das Panel in die Schlitze des Wrasenschirms ein.

- Setzen Sie die Fettfilter wieder ein. Achten Sie darauf, dass beim Einsetzen der Fettfilter die Verriegelung nach außen weist.

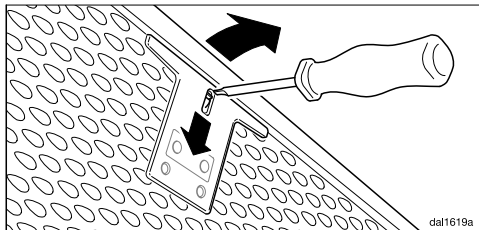

- Sollten die Fettfilter einmal verkehrt eingesetzt worden sein, können Sie die Verriegelung durch die Aussparungen mit einem kleinen Schraubendreher entriegeln.
- Schwenken Sie das Panel zu, bis die Magnete es fixieren.

Betriebsstundenzähler Fettfilter zurücksetzen

Nach der Reinigung muss der Betriebsstundenzähler zurückgesetzt werden.

- Berühren Sie bei eingeschaltetem Gebläse die Taste Fettfilter  für ca. 3 Sekunden, bis nur noch die Anzeige **1** blinkt.

Das Symbol Fettfilter  erlischt.

Fettfilter wechseln

Durch die regelmäßige Nutzung und Reinigung können die Filterflächen verschleifen.

Wenn Sie Schäden feststellen, wechseln Sie die Fettfilter aus.

Sie können die Fettfilter über den Miele Kundendienst (siehe Ende dieser Gebrauchsanweisung) oder Ihren Miele Fachhändler beziehen.

Geruchsfilter

Bei Umluftbetrieb müssen zusätzlich zu den Fettfiltern zwei Geruchsfilter eingesetzt werden. Sie binden die beim Kochen anfallenden Geruchsstoffe.

Sie können die Geruchsfilter über den Miele Webshop, die Miele App, den Miele Werkkundendienst (siehe Ende dieser Gebrauchsanweisung) oder Ihren Miele Fachhändler beziehen.

Die Typbezeichnung entnehmen Sie dem Kapitel „Technische Daten“.

Geruchsfilter einsetzen/wechseln

- Nehmen Sie das Paneel heraus und entnehmen Sie die Auffangwanne, wie zuvor beschrieben.
- Die Geruchsfilter aus der Verpackung nehmen.

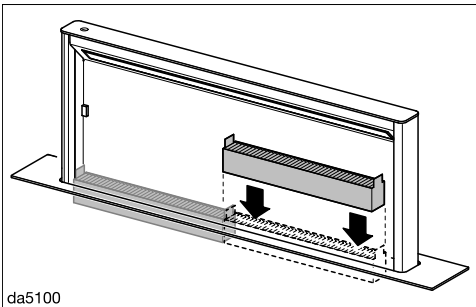

- Setzen Sie die Geruchsfilter in den Wrasenschirm ein. Achten Sie darauf, dass die Laschen nach oben weisen.
- Setzen Sie die Auffangwanne und das Paneel wieder ein.

Wechselintervall

Wechseln Sie die Geruchsfilter immer dann aus, wenn die Geruchsstoffe nicht mehr ausreichend gebunden werden, spätestens alle 6 Monate.

Der Betriebsstundenzähler erinnert Sie durch Aufleuchten des Symbols Geruchsfilter  daran, die Geruchsfilter regelmäßig zu wechseln.

Betriebsstundenzähler Geruchsfilter zurücksetzen

Nach dem Wechsel muss der Betriebsstundenzähler zurückgesetzt werden.

- Berühren Sie dazu bei eingeschaltetem Gebläse die Taste Geruchsfilter  ca. 3 Sekunden, bis nur noch die Anzeige **1** blinkt.

Das Symbol Geruchsfilter  erlischt.

Geruchsfilter entsorgen

- Entsorgen Sie die gebrauchten Geruchsfilter im Hausmüll.

Regenerierbare Geruchsfilter

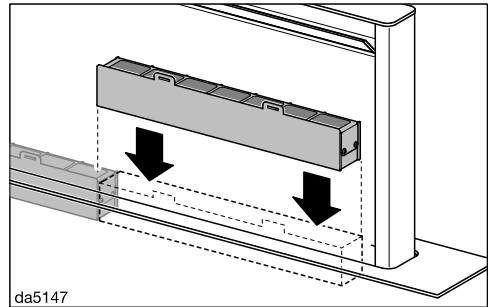

Für diese Dunstabzugshaube sind regenerierbarer Geruchsfilter erhältlich. Sie können durch Regenerieren im Backofen mehrmals verwendet werden.



Beachten Sie zum Gebrauch die zugehörige Gebrauchsanweisung.

Probleme beheben

Sie können die meisten Störungen und Fehler selbst beheben. In vielen Fällen können Sie Zeit und Kosten sparen, da Sie nicht den Kundendienst kontaktieren müssen.

Unter www.miele.de/support/customer-assistance erhalten Sie zusätzliche Informationen zur selbstständigen Behebung von Störungen.



Problem	Ursache und Behebung
Der Wrasenschirm blockiert beim Ausfahren.	Der Wrasenschirm wird z. B. durch einen schweren Gegenstand blockiert. Wenn der Wrasenschirm beim Ausfahren blockiert wird, fährt er ein Stück ein und stoppt. ■ Berühren Sie die Taste Ein-/Aus  . Der Wrasenschirm fährt aus und anschließend wieder ein.
Der Wrasenschirm blockiert beim Einfahren.	Ein Gegenstand hat sich im Wrasenschirm verklemmt. Wenn der Wrasenschirm beim Einfahren blockiert wird, fährt er ein Stück aus und stoppt. ■ Berühren Sie die Taste Ein-/Aus  . ■ Schalten Sie das Gebläse oder die Beleuchtung ein. Der Wrasenschirm fährt aus.

Unter www.miele.com/service erhalten Sie Informationen zur selbstständigen Behebung von Störungen und zu Miele Ersatzteilen.

Kontakt bei Störungen

Bei Störungen, die Sie nicht selbst beheben können, benachrichtigen Sie z. B. Ihren Miele Fachhändler oder den Miele Kundendienst.

Den Miele Kundendienst können Sie online unter www.miele.com/service buchen.

Die Kontaktdaten des Miele Kundendienstes finden Sie am Ende dieses Dokumentes.

Der Kundendienst benötigt die Modellkennung und die Fabrikationsnummer (Fabr./SN/Nr.). Beide Angaben finden Sie auf dem Typenschild.

Position des Typenschildes

Das Typenschild finden Sie auf der Vorderseite des Gehäuses.

Garantie

Die Garantiezeit beträgt 2 Jahre.

Weitere Informationen entnehmen Sie den mitgelieferten Garantiebedingungen.

Urheberrechte und Lizenzen

Für die Bedienung und Steuerung des Kommunikationsmoduls nutzt Miele eigene oder fremde Software, die nicht unter eine sogenannte Open Source Lizenzbedingung fallen. Diese Software/Softwarekomponenten sind urheberrechtlich geschützt. Die urheberrechtlichen Befugnisse von Miele und Dritten sind zu respektieren.

Ferner enthält das im Gerät integrierte Kommunikationsmodul Softwarekomponenten, die unter Open Source Lizenzbedingungen weitergegeben werden. Sie können die enthaltenen Open Source Komponenten nebst den dazugehörigen Urheberrechtsvermerken, Kopien der jeweils gültigen Lizenzbedingungen sowie gegebenenfalls weitere Informationen lokal per IP über einen Webbrowser ([http\[s\]://<IP-Adresse>/Licenses](http[s]://<IP-Adresse>/Licenses)) abrufen. Die dort ausgewiesenen Haftungs- und Gewährleistungsregelungen der Open Source Lizenzbedingungen gelten nur im Verhältnis zu den jeweiligen Rechteinhabern.

Installieren

Vor der Installation

 Beachten Sie vor der Installation alle Informationen in diesem Kapitel und das Kapitel „Sicherheitshinweise und Warnungen“.

Installationsmaterial

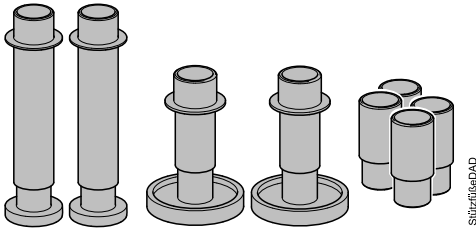

**2 lange Stützfüße, 2 kurze Stützfüße,
4 Adapter**

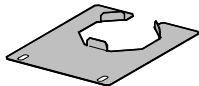

2 Halbleche

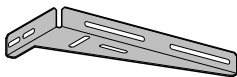

4 Befestigungswinkel

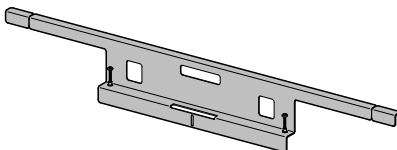

Stützleiste



6 Schrauben M4 x 11 mm



8 Schrauben 4 x 15 mm

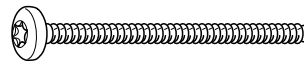

2 Schrauben M4 x 100 mm

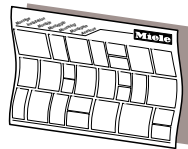

Montageplan

Die einzelnen Montageschritte sind auf dem Montageplan beschrieben.

08095572

01056271

11597030

dfhs3mie

11783811

11580761

12734740

Gerätemaße

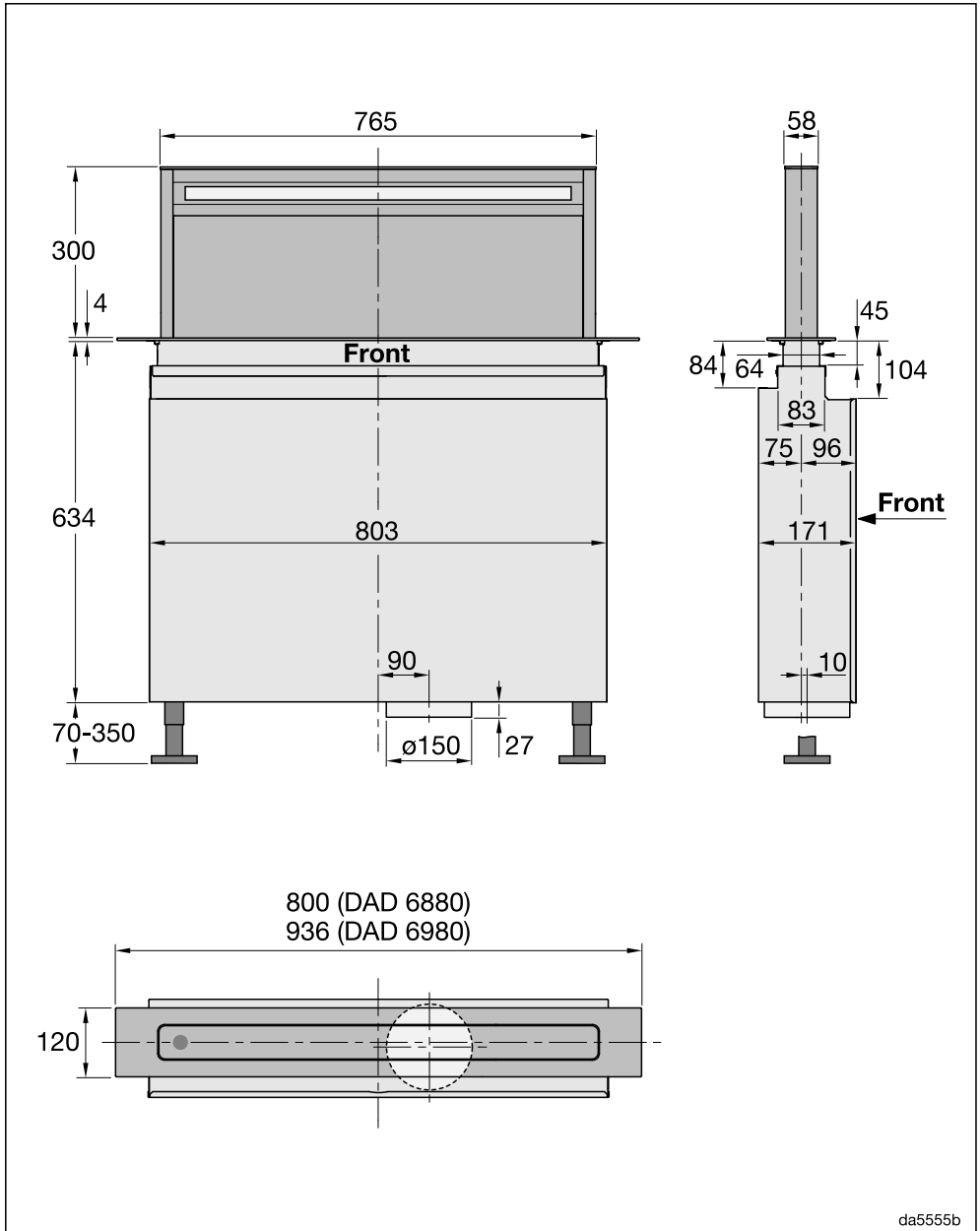

da5555b

Installieren

Einbaumaße

 Beschädigungsgefahr durch Hitze.

Die Hitze eines Gaskochfeldes kann den Dunstabzug beschädigen. Der Dunstabzug darf nicht in Kombination mit einer Gaskochstelle betrieben werden.

Ist vor dem Dunstabzug ein Backofen oder Herd geplant, sind die zugehörigen Einbauhinweise und die Vorgaben hinsichtlich Kühlluftzuführung zu beachten.

Der Montageort muss zugänglich bleiben. Auch für einen eventuell eintretenden Servicefall muss der Dunstabzug von der Vorderseite aus erreichbar und demontierbar sein.

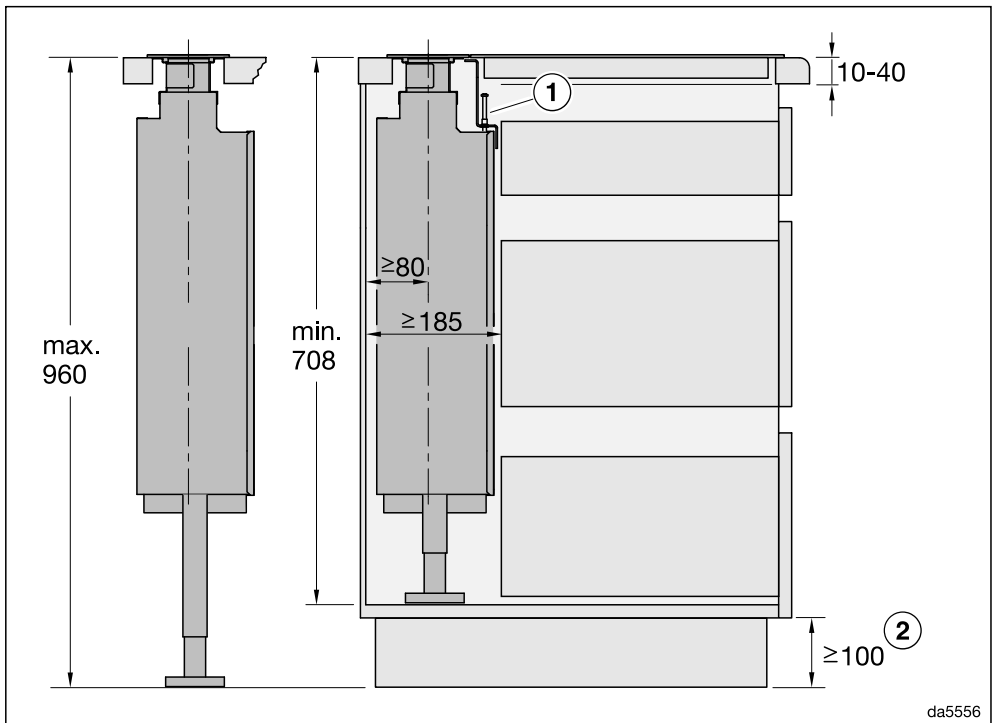

- ① Wenn Sie den Dunstabzug und das Kochfeld bündig aneinander in einem gemeinsamen Ausschnitt installieren, müssen Sie die beiliegende Winkelleiste verwenden.
- ② Das Mindestmaß ist erforderlich, wenn Flachkanäle unter dem Schränken verlegt werden oder die Umluftbox DUU 600 verwendet wird.

DAD 6880: Installation des Dunstabzugs und des Kochfelds in getrennten Ausschnitten

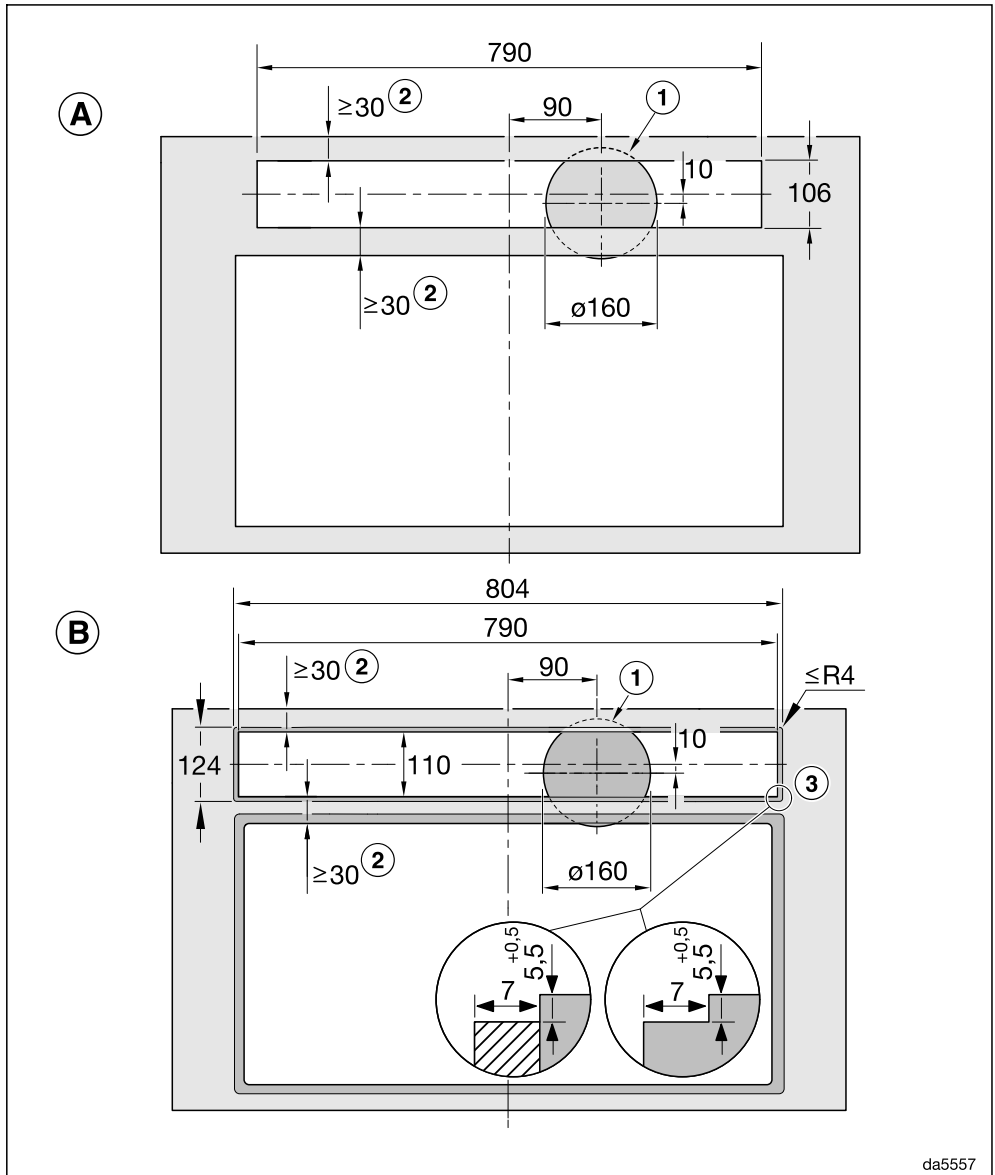

- Ⓐ Aufliegende Installation
- Ⓑ Flächenbündige Installation

Installieren

DAD 6880: Aneinanderliegende Installation des Dunstabzugs und des Kochfelds in einem gemeinsamen Ausschnitt

Beispiel: Kombination mit KM 8684 FL oder KM 8685 FL

Aufliegende Installation

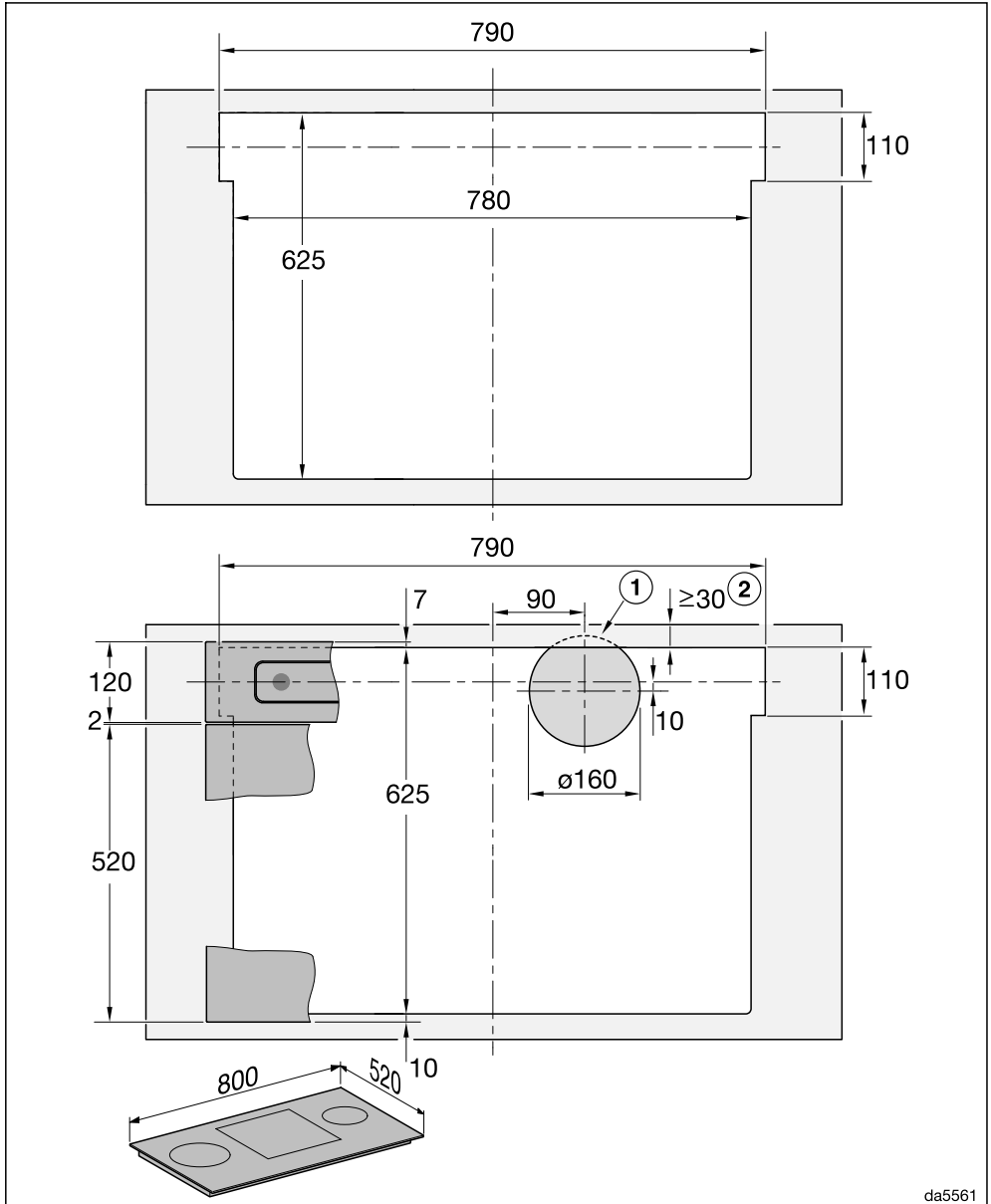

da5561

DAD 6880: Aneinanderliegende Installation des Dunstabzugs und des Kochfelds in einem gemeinsamen Ausschnitt

Beispiel: Kombination mit KM 8684 FL oder KM 8685 FL

Flächenbündige Installation

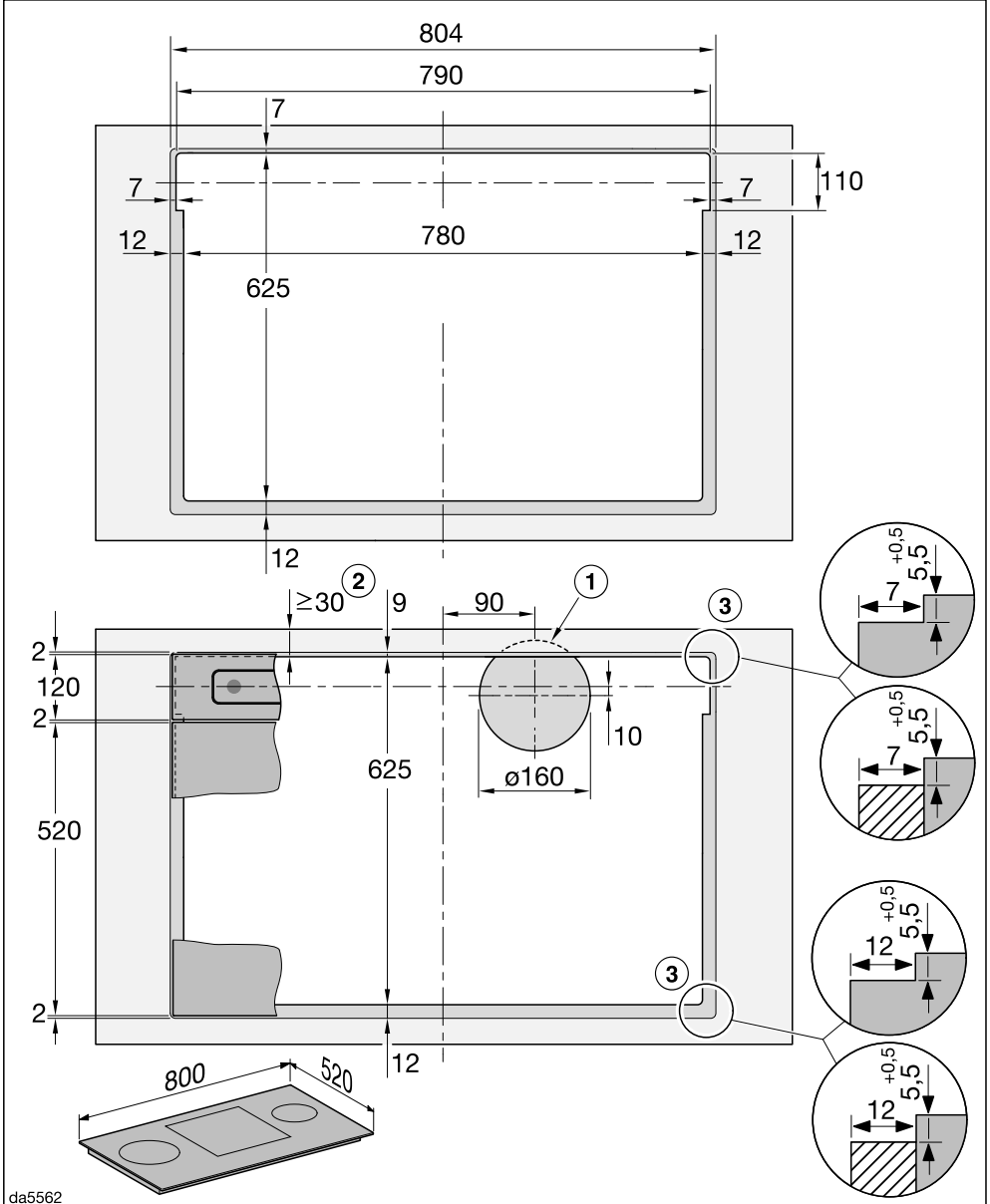

Installieren

DAD 6980: Installation des Dunstabzugs und des Kochfelds in getrennten Ausschnitten

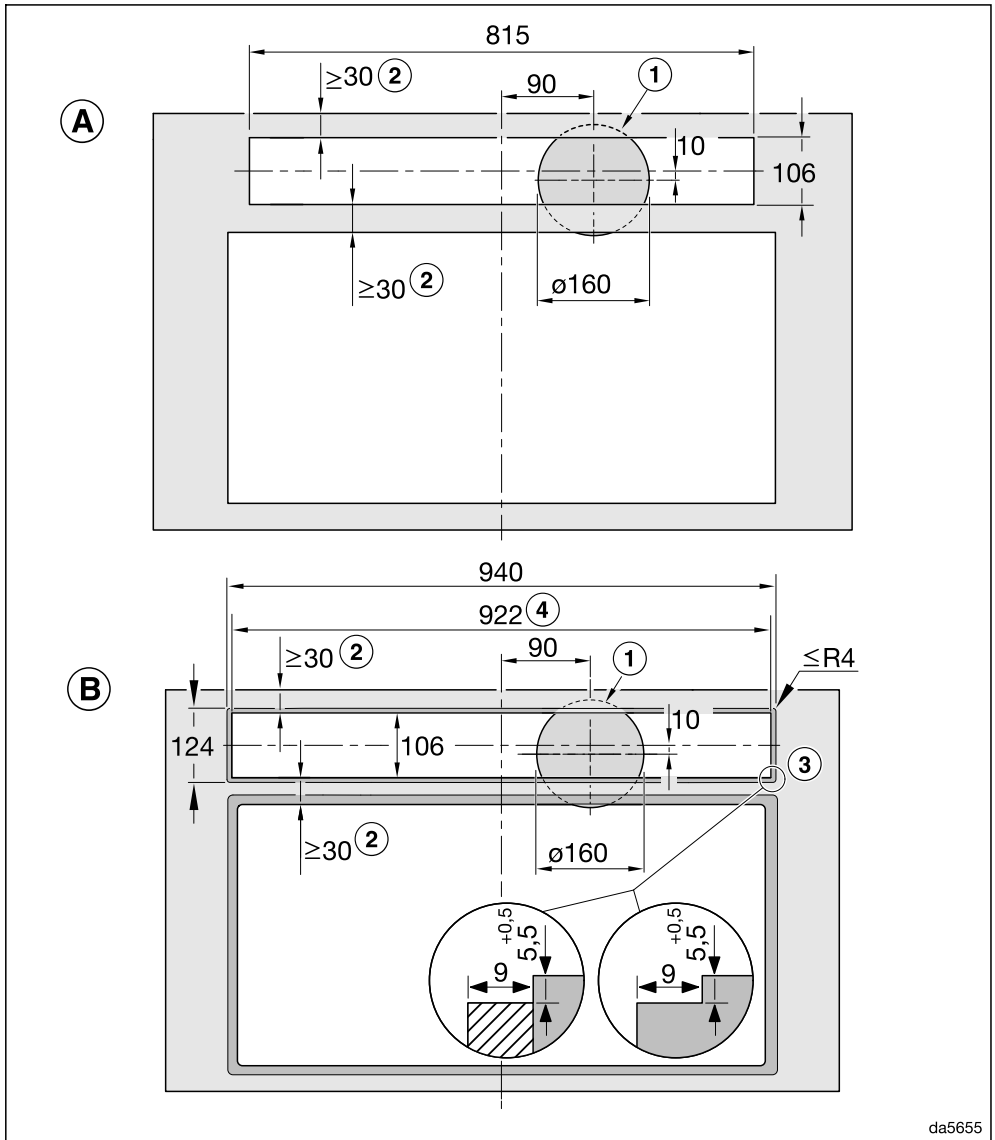

- A** Aufliegende Installation
- B** Flächenbündige Installation

DAD 6980: Aneinanderliegende Installation des Dunstabzugs und des Kochfelds in einem gemeinsamen Ausschnitt

Beispiel: Kombination mit KM 8695 FL

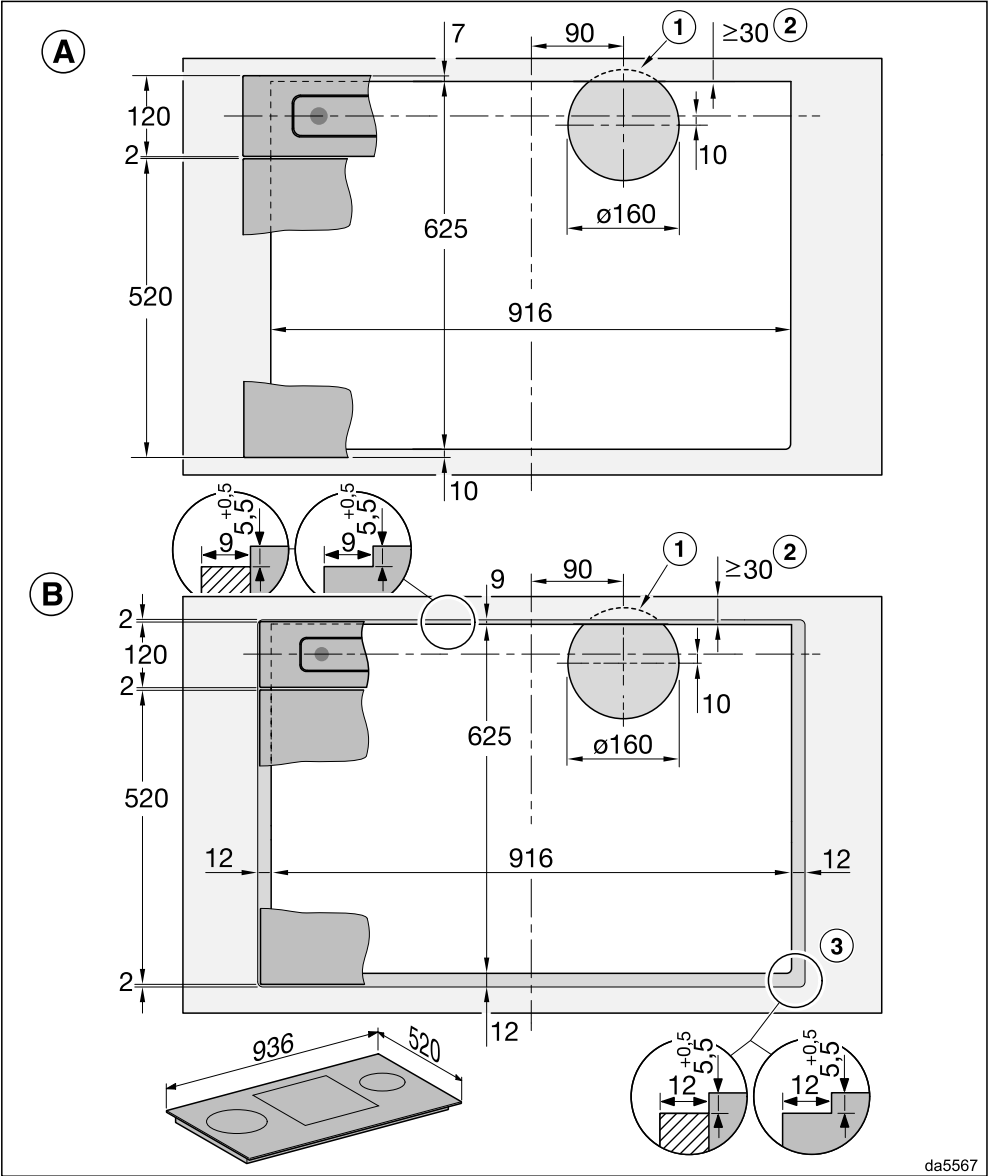

da5567

- (A) Aufliegende Installation
- (B) Flächenbündige Installation

Installieren

- ① Ausschnitt für eine Abluftleitung \varnothing 150 mm im Schrankboden
- ② Achten Sie auf ausreichende Stabilität der Arbeitsplatte.
- ③ Stufenfräsung bei flächenbündiger Montage in einer Arbeitsplatte
 - Beachten Sie die unterschiedlichen Fräsbreiten für das Kochfeld und den Dunstabzug.
 - Statt einer Stufenfräsung kann alternativ eine 5,5 mm nach unten versetzte Holzleiste installiert werden (nicht im Lieferumfang).
 - Um ein Durchscheinen der Fräsung hinter der Glasblende zu vermeiden, färben Sie den gefrästen Bereich schwarz.
- ④ Wenn zuvor eine DAD 4940/4941 installiert war, ist ein bereits vorhandener Ausschnitt von 815 mm Breite auch für die DAD 6980 ausreichend.

Eine DAD 4940/4941 ist durch eine DAD 6980 ersetzbar. Eine Anpassung der Ausschnitte und der Fräsungen ist nicht erforderlich.

Beachten Sie zur Installation auch die Hinweise in der Gebrauchs- und Montageanweisung des Kochfeldes.

Fugen abdichten



Schäden durch ungeeignetes Dichtungsmittel.

Ungeeignetes Fugendichtungsmittel kann Naturstein beschädigen.

Verwenden Sie bei Naturstein und Fliesen aus Naturstein ausschließlich ein für Naturstein geeignetes Silikon-Fugendichtungsmittel. Beachten Sie die Hinweise des Herstellers.

- Spritzen Sie bei flächenbündiger Installation die Fuge zwischen Downdraft und Arbeitsplatte und bei aneinanderliegender Installation die Fuge zwischen Downdraft und Kochfeld mit einem temperaturbeständigen (min. 160 °C) Silikon-Fugendichtungsmittel aus.

Einbaubeispiele

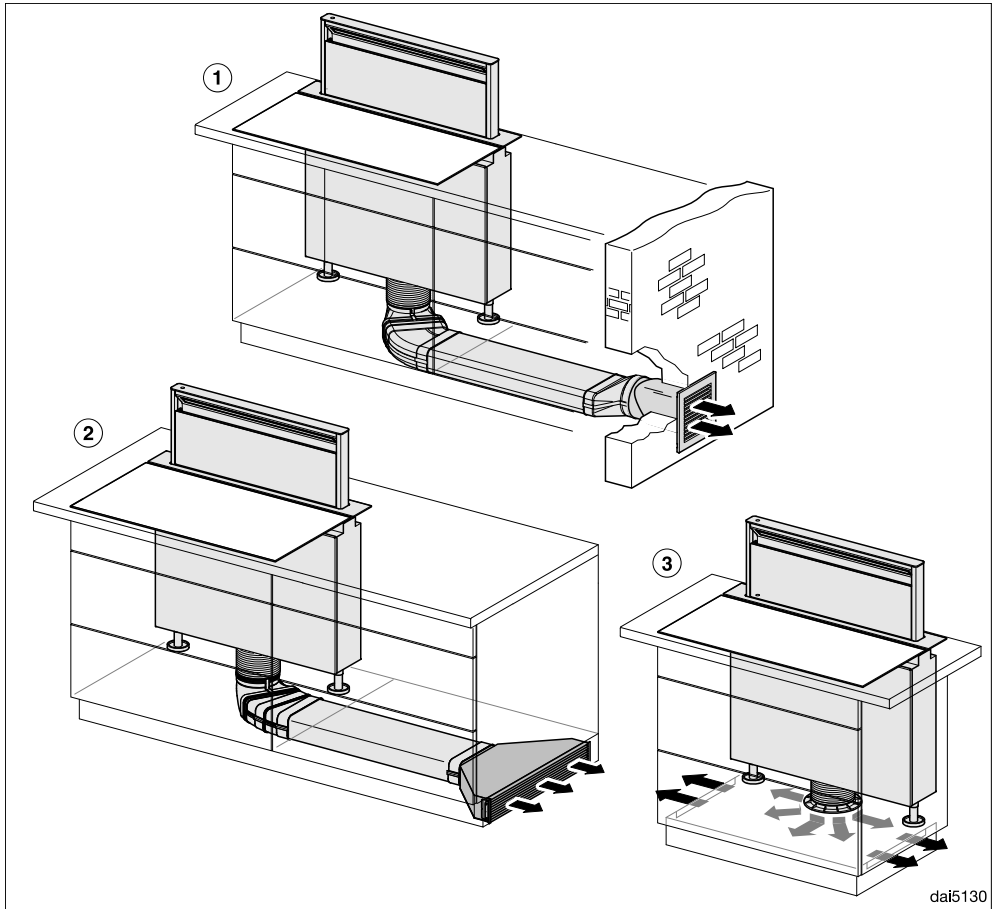

① Abluft mit Flachkanälen und Mauerkasten DMK 150-1

② Umluft mit Flachkanälen und Umluftbox DUU 600

③ Plug&Play-Betrieb mit Umbausatz DUP 150

Sorgen Sie beim Plug&Play-Betrieb für eine ausreichende Entlüftung des Sockelbereichs, z. B. durch Spalten in der Sockelblende.

Der Querschnitt der Öffnungen muss insgesamt mindestens 425 cm^2 betragen. Wenn der Fußboden an das Erdreich oder an die Außenluft grenzt, darf der Wärmedurchgangskoeffizient des Fußbodens $0,5 \text{ W}/(\text{m}^2 \text{ K})$ nicht übersteigen.

Die Elektronik des Dunstabzugs muss auf den Plug&Play-Betrieb umgestellt werden, siehe Kapitel "Erste Inbetriebnahme", "Plug&Play einrichten".

Installieren

Abluftleitung

Verwenden Sie als Abluftleitung nur glatte Rohre oder flexible Abluftschläuche aus nicht brennbarem Material.

Um eine größtmögliche Luftleistung und geringe Strömungsgeräusche zu erreichen, beachten Sie Folgendes:

- Der Durchmesser der Abluftleitung darf nicht kleiner sein, als der Querschnitt des Abluftstutzens (siehe Kapitel „Gerätemaße“). Das gilt insbesondere bei der Verwendung von Flachkanälen.
- Die Abluftleitung muss möglichst kurz und geradlinig sein.
- Verwenden Sie nur Bögen mit großen Radien.
- Die Abluftleitung darf nicht geknickt oder zusammengedrückt werden.
- Alle Verbindungen müssen fest und dicht sein.
- Verfügt die Abluftleitung über Klappen, müssen die Klappen geöffnet werden, wenn die Dunstabzugshaube eingeschaltet wird.

Jede Einschränkung des Luftstroms verringert die Luftleistung und erhöht die Betriebsgeräusche.

Abluftkamin

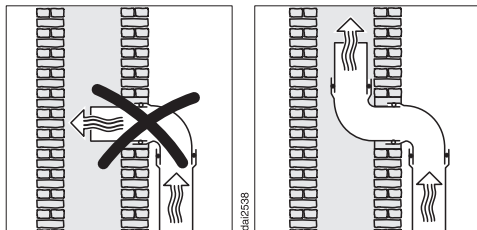

Wenn die Abluft in einen Abluftkamin geführt wird, muss der Einführungsstutzen in Strömungsrichtung gelenkt werden.

Wenn der Abluftkamin von mehreren Lüftungsgeräten genutzt wird, muss der Querschnitt des Abluftkamins ausreichend groß sein.

Rückstauklappe

- Verwenden Sie eine Rückstauklappe im Abluftsystem.

Eine Rückstauklappe sorgt dafür, dass bei ausgeschalteter Dunstabzugshaube kein ungewollter Luftaustausch zwischen Raum- und Außenluft stattfindet.

Wenn die Abluft ins Freie geleitet wird, empfehlen wir die Installation eines Miele Mauerkastens oder einer Miele Dachdurchführung (nachkaufbares Zubehör). Sie verfügen über eine integrierte Rückstauklappe.

Miele übernimmt keine Gewährleistung für Funktionsmängel oder Schäden, die durch eine unzureichende Abluftleitung verursacht werden.

Elektroanschluss

Die Dunstabzugshaube ist serienmäßig „steckerfertig“ für den Anschluss an eine Schutzkontakt-Steckdose ausgerüstet.

Wenn die Steckdose nicht frei zugänglich ist oder ein Festanschluss vorgesehen ist, dann stellen Sie sicher, dass installationsseitig eine Trennvorrichtung für jeden Pol vorhanden ist.

 **Brandgefahr durch Überhitzung.**
Der Betrieb der Dunstabzugshaube an Mehrfachsteckdosen und Verlängerungskabeln kann zu einer Überlastung der Kabel führen.
Verwenden Sie aus Sicherheitsgründen keine Mehrfachsteckdosen und Verlängerungskabel.

Die Elektroanlage muss nach VDE 0100 ausgeführt sein.

Aus Sicherheitsgründen empfehlen wir die Verwendung eines Fehlerstrom-Schutzschalters (RCD) des Typs  in der zugeordneten Hausinstallation für den elektrischen Anschluss der Dunstabzugshaube.

Eine beschädigte Netzanschlussleitung darf nur durch eine spezielle Netzanschlussleitung vom gleichen Typ ersetzt werden (erhältlich beim Miele Kundendienst). Aus Sicherheitsgründen darf der Austausch nur von einer qualifizierten Fachkraft oder vom Miele Kundendienst vorgenommen werden.

Über die Nennaufnahme und die entsprechende Absicherung gibt diese Gebrauchsanweisung oder das Typenschild Auskunft. Vergleichen Sie diese Angaben mit den Daten des Elektroanschlusses vor Ort.

Fragen Sie im Zweifelsfall eine Elektrofachkraft.

Der zeitweise oder dauerhafte Betrieb an einer autarken oder nicht netzsynchronen Energieversorgungsanlage (wie z. B. Inselnetze, Back-up-Systeme) ist möglich. Voraussetzung für den Betrieb ist, dass die Energieversorgungsanlage die Vorgaben der EN 50160 oder vergleichbar einhält. Die in der Hausinstallation und in diesem Miele Produkt vorgesehenen Schutzmaßnahmen müssen auch im Inselbetrieb oder im nicht netzsynchronen Betrieb in ihrer Funktion und Arbeitsweise sichergestellt sein oder durch gleichwertige Maßnahmen in der Installation ersetzt werden. Wie beispielsweise in der aktuellen Veröffentlichung der VDE-AR-E 2510-2 beschrieben.

Zusätzlich für Österreich

Der Anschluss darf nur an eine nach ÖVE-EN1 ausgeführte Elektroanlage erfolgen.

Zur Erhöhung der Sicherheit empfiehlt der ÖVE dem Gerät einen FI-Schutzschalter mit einem Auslösestrom von 30 mA (ÖVE-SN 50) vorzuschalten.

Technische Daten

Gebläsemotor	180 W
Wrasenschirmmotor	60 W
Kochstellenbeleuchtung	12 W
Ambientebeleuchtung	8 W
Gesamtanschlusswert	260 W
Netzspannung, Frequenz	AC 230 V, 50 Hz
Absicherung	10 A
Länge der Netzanschlussleitung	1,5 m
Gewicht	34 kg

WLAN-Modul

Frequenzband	2,400 – 2,4835 GHz
Maximale Sendeleistung	< 100 mW

Nachkaufbares Zubehör für Umluftbetrieb

Geruchsfilter-Set DKF 30-P oder DKF 30-R (regenerierbar). Die Sets enthalten 2 Geruchsfilter.

Für den Plug&Play-Betrieb benötigen Sie den Bausatz DUP 150. Der Bausatz enthält einen Stutzen, einen Schlauch und das Geruchsfilter-Set DKF 30-P.

Konformitätserklärung

Hiermit erklärt Miele, dass diese Downdraft der Richtlinie 2014/53/EU entspricht.

Der vollständige Text der EU-Konformitätserklärung ist unter einer der folgenden Internetadressen verfügbar:

- Produkte, Download, auf www.miele.de
- Service, Informationen anfordern, Gebrauchsanweisungen, auf <https://miele.de/gebrauchsanweisungen> durch Angabe des Produktnamens oder der Fabrikationsnummer

Hinweis für Vergleichsprüfungen

Die Ermittlung der Energieeffizienz muss im Abluftbetrieb erfolgen. Die Dunstabzugshaube ist werkseitig auf Umluftbetrieb eingestellt. Durch Deaktivieren des Betriebsstundenzählers für den/die Geruchsfilter wird auf Abluftbetrieb umgestellt (siehe „Erste Inbetriebnahme“).

Datenblatt für Haushaltsdunstabzugshauben

nach delegierter Verordnung (EU) Nr. 65/2014 und Verordnung (EU) Nr. 66/2014

MIELE	
Modellname/-kennzeichen	DAD 6880 Levantar Ambient
Jährlicher Energieverbrauch (AEC_{hood})	41,1 kWh/Jahr
Energieeffizienzklasse	A
Energieeffizienzindex (EEI_{hood})	49,6
fluiddynamische Effizienz (FDE_{hood})	33,4
Klasse für die fluiddynamische Effizienz	
A (höchste Effizienz) bis G (niedrigste Effizienz)	A
Beleuchtungseffizienz (LE_{hood})	33,0 lx/W
Beleuchtungseffizienzklasse	
A (höchste Effizienz) bis G (niedrigste Effizienz)	A
Fettabscheidegrad	85,1%
Klasse für den Fettabscheidegrad	
A (höchste Effizienz) bis G (niedrigste Effizienz)	B
Gemessener Luftvolumenstrom im Bestpunkt	307,1 m ³ /h
Luftstrom (min. Geschwindigkeit)	209 m ³ /h
Luftstrom (max. Geschwindigkeit)	453 m ³ /h
Luftstrom (Intensiv- oder Schnelllaufstufe)	655 m ³ /h
Max. Luftstrom (Q_{max})	655,0 m ³ /h
gemessener Luftdruck im Bestpunkt	434 Pa
A-bewertete Schallemissionen (min. Geschwindigkeit)	43 dB
A-bewertete Schallemissionen (max. Geschwindigkeit)	62 dB
A-bewertete Schallemissionen (Intensiv- oder Schnelllaufstufe)	71 dB
gemessene Elektrische Eingangsleistung im Bestpunkt	110,8 W
Leistungsaufnahme im Bereitschaftszustand (P_s)	0,29 W
Nennleistung Beleuchtungssystem	12,0 W
Durchschnittliche Beleuchtungsstärke des Beleuchtungssystems auf der Kochoberfläche	400 lx
Zeitverlängerungsfaktor	0,8

Technische Daten

Datenblatt für Haushaltsdunstabzugshauben

nach delegierter Verordnung (EU) Nr. 65/2014 und Verordnung (EU) Nr. 66/2014

MIELE	
Modellname/-kennzeichen	DAD 6980 Levantar Ambient
Jährlicher Energieverbrauch (AEC_{hood})	41,1 kWh/Jahr
Energieeffizienzklasse	A
Energieeffizienzindex (EEl_{hood})	49,6
fluiddynamische Effizienz (FDE_{hood})	33,4
Klasse für die fluiddynamische Effizienz	
A (höchste Effizienz) bis G (niedrigste Effizienz)	A
Beleuchtungseffizienz (LE_{hood})	33,0 lx/W
Beleuchtungseffizienzklasse	
A (höchste Effizienz) bis G (niedrigste Effizienz)	A
Fettabscheidegrad	85,1%
Klasse für den Fettabscheidegrad	
A (höchste Effizienz) bis G (niedrigste Effizienz)	B
Gemessener Luftvolumenstrom im Bestpunkt	307,1 m ³ /h
Luftstrom (min. Geschwindigkeit)	209 m ³ /h
Luftstrom (max. Geschwindigkeit)	453 m ³ /h
Luftstrom (Intensiv- oder Schnelllaufstufe)	655 m ³ /h
Max. Luftstrom (Q_{max})	655,0 m ³ /h
gemessener Luftdruck im Bestpunkt	434 Pa
A-bewertete Schallemissionen (min. Geschwindigkeit)	43 dB
A-bewertete Schallemissionen (max. Geschwindigkeit)	62 dB
A-bewertete Schallemissionen (Intensiv- oder Schnelllaufstufe)	71 dB
gemessene Elektrische Eingangsleistung im Bestpunkt	110,8 W
Leistungsaufnahme im Bereitschaftszustand (P_s)	0,29 W
Nennleistung Beleuchtungssystem	12,0 W
Durchschnittliche Beleuchtungsstärke des Beleuchtungssystems auf der Kochoberfläche	400 lx
Zeitverlängerungsfaktor	0,8

Deutschland:

Miele & Cie. KG
Carl-Miele-Straße 29
33332 Gütersloh

Miele Vertriebsgesellschaft Deutschland KG
Carl-Miele-Straße 29
33332 Gütersloh

Telefon: +49 5241 22 44 666*
* unsere Erreichbarkeitszeiten entnehmen
Sie bitte unserer Homepage

Miele im Internet: www.miele.de
E-Mail: info@miele.de

Österreich:

Miele Gesellschaft m.b.H.
Mielestraße 1
5071 Wals bei Salzburg

Telefax: 050 800 81219
Miele im Internet: www.miele.at
E-Mail: info@miele.at

Telefon: 050 800 800
(Festnetz zum Ortstarif;
Mobilfunkgebühren abweichend)
Mo-Fr 8-17 Uhr

Luxemburg:

Miele S.à.r.l.
20, rue Christophe Plantin
Postfach 1011
L-1010 Luxemburg/Gasperich

Miele im Internet: www.miele.lu
E-Mail: infolux@miele.lu

Telefon (Kundendienst)
+352 497 11 30
Mo-Do 8.30-17.00 Uhr
Fr 8.30-16.00 Uhr

DAD 6880, DAD 6980

de-DE

M.-Nr. 12 815 770 / 05